

DÔLEŽITÉ
BEZPEČNOSTNÉ PRAVIDLÁ
Pred Inštaláciou a Používaním
tohto Produktu si Prečítajte,
Porozumejte, a Pozorne sa
Riad'te všetkými Pokynmi.
Uschovajte pre d'alšie
použitie.

BAZÉN PRISM FRAME™ OVAL PREMIUM

16,5' x 9' x 48" (503 cm x 274 cm x 122 cm)

20' x 10' x 48" (610 cm x 305 cm x 122 cm)



Len na ilustračné účely. Príslušenstvo nemusí byť k bazénu dodávané.

Nezabudnite vyskúšať aj tieto ďalšie kvalitné produkty Intex: Bazény, Príslušenstvo k Bazénom, Nafukovacie Bazény a Hračky pre Domácnosť, Nafukovacie posteľe a Člny dostupné v maloobchodoch, alebo navštívte našu internetovú stránku uvedenú nižšie. Vďaka stratégii nepretržitého vylepšovania produktov si Intex vyhradzuje právo zmeniť špecifikáciu a vzhľad, čo môže viesť k aktualizácii tohto návodu na použitie bez upozornenia.



OBSAH

Upozornenia / Dôležité bezpečnostné pravidlá	3-4
Popis Častí	5-6
Pokyny k Inštalácii	7-11
Všeobecná Bezpečnosť vo Vode	11
Starostlivosť o Bazén a Chemikálie	12-13
Bežné Problémy Bazénov	12
Vypúšťanie Bazéna	13
Skladovanie	13-14
Záruka	15



Špeciálna Úvodná Poznámka:

Ďakujeme Vám, že ste si zakúpili bazén Intex. Pred inštaláciou Vášho bazéna, si prosím prečítajte tento manuál. Táto informácia pomôže predĺžiť životnosť bazéna a urobí bazén bezpečnejším pre zábavu vašej rodiny. K inštalácii bazéna sa odporúča skupina 2-4 ľudí. Ďalší ľudia inštaláciu urýchlia.

Na zostavenie nie sú potrebné žiadne nástroje.

DÔLEŽITÉ BEZPEČNOSTNÉ PRAVIDLÁ

Pred Inštaláciou a Používaním tohto Produktu si Prečítajte, Porozumejte a Pozorne sa Riadte Všetkými Pokynmi.



VÝSTRAHA

- **Vo všetkých prípadoch sa vyžaduje neustály a kompetentný dohľad nad deťmi a postihnutými osobami.**
- Zabezpečte všetky dvere, okná a bezpečnostné bariéry aby ste zabránili nedovolenému, neúmyselnému alebo nekontrolovanému vstupu do bazéna.
- Nainštalujte bezpečnostné bariéry, ktoré zabránia prístupu do bazénu malým deťom a domácim zvieratám.
- Bazén a príslušenstvo bazéna má byť zostavené a rozobraté len dospelými osobami.
- Nikdy sa neponárajte, neskáčte ani sa nešmýkajte do nadzemného bazéna alebo inej plytkej vody.
- Ak nenainštalujete bazén na rovný, horizontálny, pevný podklad alebo jeho preplnenie by mohlo viesť k zrúteniu bazéna a osoba oddychujúca v bazéne by mohla byť vyplavená/ vyhodená.
- Neopierajte sa, neseďte obkročmo, alebo netlačte na nafukovací kruh alebo hornú obrubu, aby nedošlo k zraneniu alebo pretečeniu bazéna. Nedovoľte nikomu sedieť, šplhať sa, alebo sedieť obkročmo na stranách bazéna.
- Odstráňte všetky hračky a plávacie pomôcky z bazéna a okolia bazéna, keď sa nepoužíva. Predmety v bazéne lákajú malé deti.
- Hračky, kreslá, stoly, alebo iné predmety, na ktoré by deti mohli vyliezť udržiavajte vo vzdialenosti najmenej štyri stopy (1.22 metra) od bazéna.
- Záchranne príslušenstvo uchováajte pri bazéne a pohotovostné čísla umiestnite na viditeľné miesto pri telefóne, čo najbližšie k bazénu. Príklady záchranného vybavenia: záchranné koleso s pripojeným lanom schválené pobrežnou strážou, pevná neohybná tyč dlhá aspoň (12') [3.66m] .
- Nikdy neplávajte sami, ani nenechávajte plávať iných samých.
- Udržiavajte bazén čistý a voľne dostupný. Dno bazéna musí byť vždy viditeľné z vonkajšej zábrany
- Ak sa kúpete v noci, používajte správne umiestnené umelé osvetlenie na osvetlenie všetkých bezpečnostných značiek, rebrikov, dna bazéna a chodníkov.
- Zostaňte mimo bazéna, keď užívate alkohol alebo lieky/liečivo.
- Zabráňte deťom v prístupe ku krytom bazéna, aby sa zabránilo zamotaniu, utopeniu, alebo iným vážnym zraneniam.
- Kryty bazéna musia byť pred použitím úplne odstránené . Deti a dospelí nesmú vstupovať pod kryt bazéna.
- Nezakrývajte bazén, kým ste vy, alebo ktokoľvek iný v bazéne.
- Udržiavajte bazén a okolie bazéna čisté a voľne dostupné, aby sa zabránilo pošmyknutiu a pádu a odstráňte predmety, ktoré by mohli spôsobiť zranenie.
- Chráňte všetkých návštevníkov bazéna pred chorobami z rekreačnej vody pravidelnou dezinfekciou vody v bazéne. Nepreháňajte vodu z bazéna. Dodržiavajte správnu hygienu.
- Všetky bazény sa časom opotrebúvajú a starnú. Určité typy nadmerného alebo zrýchleného starnutia môžu viesť k poruchám prevádzky a môžu nakoniec spôsobiť stratu veľkého množstva vody z bazéna. Preto je veľmi dôležité, aby ste bazén pravidelne udržiavali.
- Tento bazén je určený len na vonkajšie použitie.
- Keď sa bazén dlhšiu dobu nepoužíva, vyprázdňte ho úplne a prázdny bazén uložte bezpečne takým spôsobom aby sa v ňom nehromadila dažďová voda alebo voda z iného zdroja a zabráňte jeho odfúkntiu silným vetrom. Vid' pokyny k uskladneniu.
- Keď sa bazén používa, bude potrebné prevádzkovať filtračné čerpadlo, aby sa zabezpečila aspoň jedna úplná výmena vody raz za deň. V manuáli čerpadla si pozrite výpočet potrebných prevádzkových hodín.

ZÁBRANY A KRYTY BAZÉNA NIE SÚ NÁHRADOU ZA NEPRETRŽITÝ A DOSTATOČNÝ DOHĽAD DOSPELOU OSOBOU. BAZÉN SA NEDODÁVA S PLAVČÍKOM. OD DOSPELÝCH SA PRETO VYŽADUJE, ABY SA CHOVALI AKO PLAVČÍCI ALEBO STRÁŽCOVIA VODY A ABY CHRÁNILI ŽIVOTY UŽIVATEĽOV BAZÉNA, OBZVLÁŠŤ DETI V BAZÉNE A OKOLÍ.

NEDODRŽANIE TÝCHTO UPOZORNENÍ MÔŽE VIESŤ K POŠKODENIU MAJETKU, VÁŽNYM ZRANENIAM ALEBO SMRTI.

Upozornenie:

Majitelia bazénov budú možno musieť vyhovieť miestnym alebo štátnym zákonom, ktoré sa vzťahujú na oplotenie pre znemožnenie prístupu detí, bezpečnostné zábrany osvetlenie, a iné bezpečnostné požiadavky. Zákazníci by sa mali obrátiť ohľadne ďalších podrobností o uplatňovania predpisov na miestny stavebný úrad.

TENTO NÁVOD USCHOVAJTE

Strana 3

DÔLEŽITÉ BEZPEČNOSTNÉ PRAVIDLÁ

Pred inštaláciou a používaním tohto produktu si prečítajte, porozumejte a pozorne sa riadte všetkými pokynmi. Tieto upozornenia, pokyny a bezpečnostné pravidlá opisujú určité všeobecné riziká rekreácie vo vode, ale nezohľadňujú všetky riziká a nebezpečenstvá vo všetkých prípadoch. Vždy buďte obozretní, používajte zdravý rozum a dobrý úsudok, keď si užívate akúkoľvek vodnú aktivitu. Uschovajte pre ďalšie použitie. Baleniu je potrebné dôkladne porozumieť a uschovať pre ďalšie použitie. Ďalšie upozornenia sa nachádzajú na výrobku.

Všeobecné

- Obzvlášť na dostupných povrchoch pravidelne kontrolujte, či nie sú hrdzavé špendlíky, kince a skrutky, triesky alebo akékoľvek ostré hrany aby ste predišli zraneniam.

Bezpečnosť neplavcov

- Pre slabých plavcov a neplavcov sa vždy vyžaduje nepretržitý, aktívny a pozorný dohľad skúsenou dospelou osobou (ktorá má na pamäti, že deti mladšie ako päť rokov sú v najväčšom riziku utopenia).
- Poverte dohľadom nad bazénom skúsenú dospelú osobu vždy, keď sa bazén používa.
- Slabí plavci a neplavci, by pri využívaní bazéna mali vždy nosiť osobnú ochrannú výstroj.
- Odstráňte všetky hračky z bazéna a jeho okolia, keď sa bazén nepoužíva, alebo nie je pod dohľadom, aby ste k bazénu neprilákali deti.

Bezpečnostné zariadenia

- Odporúča sa umiestniť zábranu (a zabezpečiť všetky dvere a okná, kde sa dá) aby sa zabránilo nedovolenému prístupu k bazénu.
- Zábrany, kryty bazénov, alarmy bazénov, alebo podobné bezpečnostné zariadenia sú užitočnými pomôckami, ale nie sú vhodné ako náhrada za neustály kompetentný dohľad dospeléj osoby.

Bezpečnostná výstroj

- Odporúča sa prechovávať bezpečnostný výstroj (napr. záchranné koleso) pri bazéne. • Prechovávajte funkčný mobil a zoznam núdzových čísel v blízkosti bazéna. **Bezpečné používanie bazéna**
- Povzbudzujte všetkých užívateľov, obzvlášť deti, aby sa učili plávať.
- Naučte sa Základné Pravidlá na Záchranu života (Kardiopulmonálna Resuscitácia - CPR) a obnovujte si tieto vedomosti pravidelne. Môže byť tým život zachraňujúcim rozdielom v prípade núdze.
- Poučte všetkých užívateľov bazéna, vrátane detí, čo robiť v prípade stavu núdze.
- Nikdy sa neponárajte do akejkoľvek plytkej vody. Môže to viesť k vážnemu zraneniu alebo smrti.
- Zostaňte mimo bazéna, keď užívate alkohol alebo liečivo, ktoré môže oslabiť vaše schopnosti bezpečne používať bazén.
- Keď sa používajú kryty, odstráňte ich úplne z povrchu vody pred vkročením do bazéna.
- Chráňte všetkých užívateľov bazéna pred chorobami z vody pravidelným ošetrovaním vody v bazéne a praktizovaním správnej hygieny. Riadte sa pokynmi pre ošetrovanie vody v príručke používateľa.
- Uskladňujte chemikálie (napr. na ošetrovanie vody, čistiace alebo dezinfekčné výrobky) mimo dosahu detí.
- Odnímateľné rebriky by mali byť umiestnené na horizontálnom povrchu.
- Sledujte a riadte sa upozoreniami a bezpečnostnými značkami na stene bazéna.

POPIS ČASTÍ

Pred zostavením Vášho produktu, si prosím rezervujte niekoľko minút a skontrolujte obsah a zoznámte sa so všetkými týmito časťami.

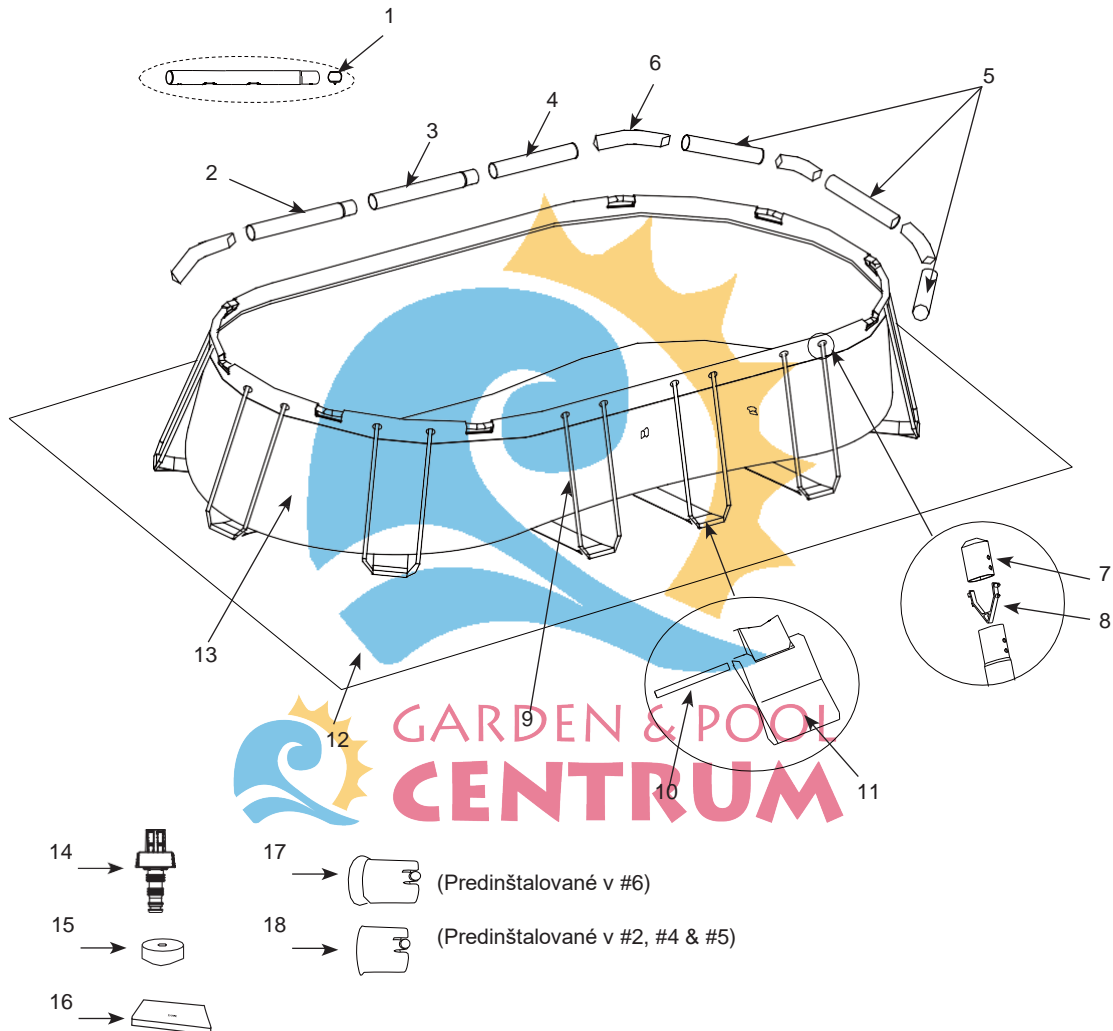

POZNÁMKA: Obrázky len na ilustračné účely. Aktuálny produkt sa môže líšiť. Rozmery nie sú v mierke.

POPIS ČASTÍ (POKRAČOVANIE)

Pred zostavením Vášho produktu, si prosím rezervujte niekoľko minút a skontrolujte obsah a zoznámte sa so všetkými týmito časťami.

REF. Č.	POPIS	16.5'x9'x48" (503cmx274cmx122)		20'x10'x48" (610cmx305cmx122CM)	
		POČET	ČÍSLO NÁHRADNÉHO DIEĽU	POČET	ČÍSLO NÁHRADNÉHO DIEĽU
1	JEDNOTLAČIDLOVÁ PRUŽINA	4	10381	6	10381
2	HORIZONTÁLNY NOSNÍK (A) (JEDNOTLAČIDLOVÁ PRUŽINA V BALENÍ)	2	12788	2	12788
3	HORIZONTÁLNY NOSNÍK (B) (JEDNOTLAČIDLOVÁ PRUŽINA V BALENÍ)	2	12789	4	12789
4	HORIZONTÁLNY NOSNÍK (C)	2	12790	2	12790
5	HORIZONTÁLNY NOSNÍK (D) (JEDNOTLAČIDLOVÁ PRUŽINA V BALENÍ)	6	12757	6	12759
6	ROHOVÝ SPOJ	8	12758	8	12760
7	U-PODPERA KONCOVÉHO UZÁVERU	24	10379	28	10379
8	SVORKA DVOJTLAČIDLOVEJ PRUŽINY	24	10382	28	10382
9	BOČNÁ PODPERA V TVARE U (U-PODPERA KONCOVÉHO UZÁVERU A ŠVORKA DVOJTLAČIDLOVEJ PRUŽINY V BALENÍ)	12	12482	14	12482
10	SPOJOVACIA TYČ	12	10383	14	10383
11	UVOLŇOVACÍ REMIENOK	12	10938	14	10938
12	PODLAHOVÁ TKANINA	1	10759	1	12740
13	VÝSTELKA BAZÉNA (UZÁVER ODTOKOVÉHO VALCA V BALENÍ)	1	12736	1	12737
14	ODTOKOVÁ SPOJKA	1	10201	1	10201
15	UZÁVER ODTOKOVÉHO VALCA	2	11044	2	11044
16	KRYT BAZÉNA	1	12738	1	12739
17	PLASTOVÁ VLOŽKA PRE ROHOVÝ SPOJ	16	11156	16	11156
18	PLASTOVÁ VLOŽKA PRE HORIZONTÁLNU ROHOVÚ RÚRKU	16	11157	16	11157

INŠTALÁCIA BAZÉNA

DÔLEŽITÉ INFORMÁCIE O VÝBERE MIESTA A PRÍPRAVE PODKLADU



VÝSTRAHA

- Umiestnenie bazéna musí umožniť zabezpečiť všetky dvere, okná a bezpečnostné zábrany tak, aby bránili nedovolenému, neúmyselnému alebo vstupu do bazéna bez dohľadu.
- Nainštalujte bezpečnostné bariéry, ktoré zabránia prístupu do bazéna malým deťom a domácim zvieratám.
- Ak nenainštalujete bazén na rovný, horizontálny, pevný podklad alebo ho nepostavíte a nenaplníte vodou v súlade s nasledujúcimi pokynmi, mohlo by to viesť k zrúteniu bazéna alebo k možnosti, že osoba oddychujúca v bazéne by mohla byť vyplavená/vyhodená, čo by mohlo viesť k vážnym zraneniam alebo škodám na majetku.
- Riziko úrazu elektrickým prúdom: filtračné čerpadlo pripájajte len k uzemnenej zásuvke chránenej prúdovým chráničom (PCH). Aby sa obmedzilo riziko úrazu elektrickým prúdom, nepoužívajte predlžovacie šnúry, rozdeľovače, rozvodky, alebo zásuvky meničov na pripojenie čerpadla k elektrickému napájaniu. Vždy zabezpečte správne umiestnenú zásuvku. Umiestnite šnúru tam, kde nebude poškodená kosačkami, nožnicami na živý plot alebo iným zariadením. Ohľadne ďalších upozornení a pokynov viď manuál k filtračnému čerpadlu.
- Riziko vážneho poranenia: nepokúšajte sa zložiť bazén pri vysokom vetre.

Pri výbere miesta pre bazén vo vonkajšom prostredí majte na mysli nasledujúce požiadavky:

1. Miesto, kde chcete bazén nainštalovať musí byť **absolútne ploché a rovné**. Neinštalujte bazén na svah alebo na šikmý povrch.
2. Povrch zeme musí byť utlačený a dostatočne pevný, aby vydržal tlak a váhu úplne zloženého bazéna. **Neinštalujte** bazén na blate, piesku, na mäkkej alebo nestabilnej pôde.
3. **Neinštalujte** bazén na terase, balkóne alebo stupienku, ktorý by sa mohol pod váhou naplneného bazéna zrútiť.
4. Okolo celého bazéna je potrebné miesto aspoň 5 - 6 stôp (1.5 - 2.0 m) od predmetov, na ktoré by dieťa mohlo vyliezť, aby získalo prístup k bazénu.
5. Tráva pod bazénom sa zničí. Špliechaním chlóranej vody z bazéna by ste mohli poškodiť okolitú vegetáciu.
6. Ak podklad nie je betónový (napr. ak je to asfalt, trávnik alebo zem) musíte podložiť kus tlakom ošetreného (moreného) dreva, o veľkosti 15" x 15" x 1.2" (38 x 38 x 3cm), pod každú podperu v tvare U a zarovnajete so zemou. Prípadne môžete použiť oceľové podložky alebo vystužené dlaždice. Ohľadne podperných podložiek sa poraďte s vaším miestnym predajcom bazénov.
7. Ohľadne podperných podložiek sa poraďte s vaším miestnym predajcom bazénov.
8. Najprv odstráňte všetky agresívne trávy. Niektoré druhy trávy ako je St. Augustine a Bermuda, môžu prerásť cez výstelku. Tráva, ktorá prerastie cez výstelku nie je výrobnou vadou a nevzťahuje sa na ňu záruka.
9. Pred dlhodobým uskladnením bazéna a/alebo po každom použití, je potrebné pomôcť s vypustením vody z bazéna.

INŠTALÁCIA BAZÉNA (pokračovanie)

Tento bazén ste si možno zakúpili spolu s filtračným čerpadlom Intex Krystal Clear™. Toto čerpadlo má svoju vlastný samostatný návod na inštaláciu. Najprv zložte bazén a až potom nainštalujte filtračné čerpadlo.

Odhadovaný čas zostavenia je 60~90 minút. (Všimnite si, že čas zostavenia je len približný a individuálne skúsenosti so zostavovaním sa môžu líšiť.)

- Nájdite si ploché a rovné miesto, na ktorom nie sú kamene, konáre alebo iné ostré predmety, ktoré by mohli preraziť výstelku bazéna alebo spôsobiť zranenie.
 - Veľmi opatrne otvorte krabicu, ktorá obsahuje výstelku, spoje, nohy, a pod., pretože táto krabica sa môže použiť na uskladnenie bazéna počas zimných mesiacov alebo keď sa nepoužíva.

- Vyberte z krabice zemnú tkaninu (12). Rozprestríte ju úplne tak, aby jej okraje boli najmenej 5 - 6' (1.5 - 2.0 m) od akýchkoľvek prekážok ako sú steny, ploty, stromy atď. Vyberte z krabice výstelku (13) a rozprestríte ju na zemnú tkaninu s odtokovým valcom smerom k miestu odtoku. Nasmerujte odtokový valec smerom mimo domu. Otvorte ho, aby sa zohrial na slnku. Toto ohriatie Vám uľahčí inštaláciu. Uistite sa, že výstelka je v strede na zemnej tkanine. Skontrolujte, či ste nasmerovali koniec s 2 hadicovými spojkami smerom k zdroju napájania.

DÔLEŽITÉ: Neťahajte výstelku po zemi, pretože by sa tým mohla poškodiť a spôsobiť pretekánie bazéna (viď obrázok 1)

- Počas inštalácie tejto bazénovej výstelky, nasmerujte hadicové spojky alebo otvory smerom k elektrickému zdroju napájania. Vonkajší okraj zostaveného bazéna má byť v dosahu eklektrickej prípojky v prípade použitia filtračného čerpadla.

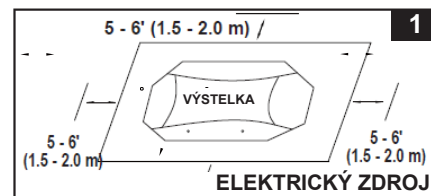

- Vyberte všetky diely z krabice(krabíc) a položte ich na zem na mieste, kde majú byť zostavené. Skontrolujte zoznam dielov a uistite sa, že všetky diely, ktoré majú byť zostavované sú spočítané (viď obrázky 2.1-2.2).

DÔLEŽITÉ: Zo zostavovaním nezačínajte, ak niektoré kusy chýbajú. Ohľadne výmeny dielov volajte na telefónne číslo Služieb Zákazníkom vo vašej oblasti. Keď máte všetky kusy spočítané presuňte všetky kusy mimo výstelky pre inštaláciu.

POZNÁMKA: Posypte vodorovné trámy trochu masťenca a potom ich zasuňte do prstenca výstelky bazéna. Toto uľahčí vybratie nosníkov z výstelky počas demontáže bazéna.

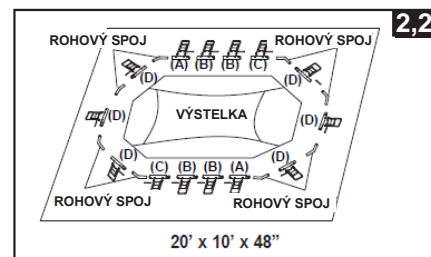
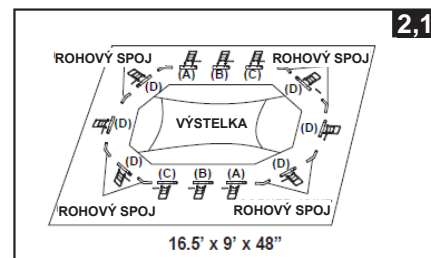

INŠTALÁCIA BAZÉNA (pokračovanie)

3. • Skontrolujte, či je výstelka otvorená a celkom rozvinutá na vrchu zemnej tkaniny. Začnite z jednej strany a presuňte nosník „A“ najprv do otvorov puzdiar umiestnených v každom rohu. Pokračujte zacvaknutím nosníka „B“ do nosníka „A“ ďalej nosníka „C“ do nosníka „B“ (viď obrázok 3,1). Zachovávajte otvory kovových nosníkov zarovnané s otvormi bieleho krycieho puzdra. Pokračujte vkladáním všetkých nosníkov „A-B-C & D“ do otvorov puzdra.

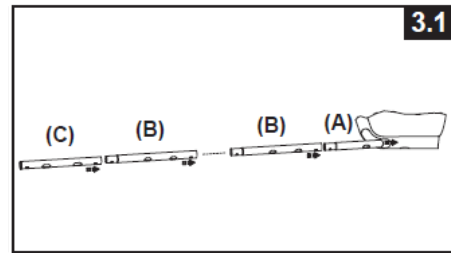

- Začnite kombináciou rohového spoja pre krátke strany bazéna tak, že najskôr vložíte rohový spoj (6) do nosníka „A alebo C“, potom zasuniete nosník „D“ do otvoru objímky cez rohový spoj (6). Pokračujte vo vkladání všetkých rohových spojov a nosníkov „D“ (pozri obrázok 3.2). (Skontrolujte, či sú diery kovových nosníkov na všetkých 4 stranách zarovnané s dierami otvorov puzdiar bielej výstelky.)

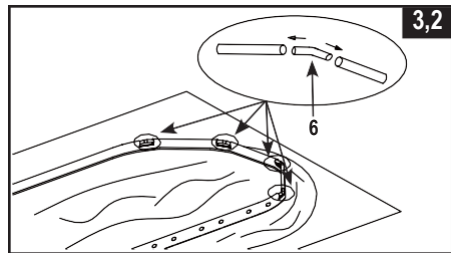

- Môže byť ťažké dokončiť posledné spoločné spojenie. Môžete to však urobiť, ak najskôr súčasne zdvihnete posledný spoj a nosník asi o 2 palce (5 cm). Teraz vložte rohový spoj do nosníka a súčasne sklopte obidva diely na svoje miesto. Rohový spoj sa ľahko zasunie do nosníka.

DÔLEŽITÉ: Týchto osem rohových spojov sú navrhnuté ako prenosné v závislosti na horizontálne nosníky a nie sú pripevnené na horizontálne nosníky. Umožňuje to presúvať bočné steny bazéna smerom dovnútra alebo von, keď sa bazén používa.

Kombinácie nosníkov sú odlišné pre odlišné veľkosti bazénov, viď tabuľku nižšie ohľadne detailov. (Skontrolujte, či sú diery kovových nosníkov na všetkých 4 stranách zarovnané s dierami otvorov puzdiar bielej výstelky.)

Veľkosť bazéna	Počet nôh v tvare „U“ na dlhšej strane	Počet nôh v tvare „U“ na kratšej strane	Kombinácia Horizontálnych Nosníkov na dlhšej strane	Kombinácia Horizontálnych Nosníkov na kratšej strane
16,5' x 9' x 48" (503cm x 274cm x 122cm)	3	3	A-B-C	D-D-D
20'x10'x48" (610cm x 305cm x 122cm)	4	3	A-B-B-C	D-D-D

4. Zasuňte remeň obmedzovača (11) do veľkej bočnej podpory v tvare U (9). Opakujte pre všetky remene obmedzovača a podpory v tvare U (pozri obrázok 4).

DÔLEŽITÉ: Výstelka má zostať plochá na zemi počas nasledujúceho kroku #5. Preto je potrebných 5 - 6' voľného priestoru okolo bazéna.

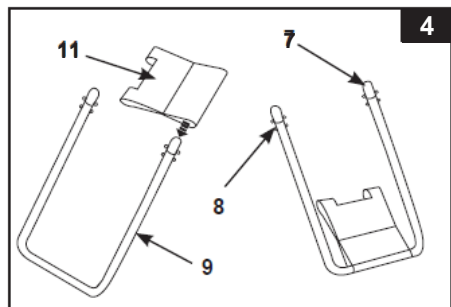

5. Vrcholy bočných podpier v tvare U majú sponu na dvojtláčidlovej pružine (8), ktorá je už predinštalovaná z výroby. Vložte bočné podpory do nosníkov „A-B-C & D“ stlačením spodných tlačidiel prstami dovnútra. Stlačenie tohto spodného tlačidla, Vám umožní vložiť podporu do nosníka. Keď už je podpera v tvare U v nosníku, uvoľnite tlak prstov a umožní, aby podpera „ZACVAKLA“ na miesto. Opakujte tento postup pre všetky bočné podpory v tvare U (viď obrázok 5).

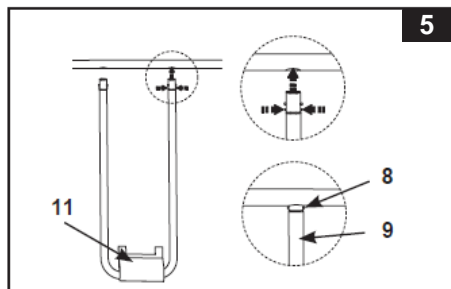

INŠTALÁCIA BAZÉNA (pokračovanie)

6. S jednou osobou, ktorá stojí v bazéne, zdvihnite jeden roh, vložte spojovaciu tyč(10) do prekryvajúcich sa otvorov a takto spojte remene výstelky s uvoľňovacími remienkami. Opakujte tento postup v ostatných rohoch a potom na stranách (vid' obrázky 6.1 a 6.2).

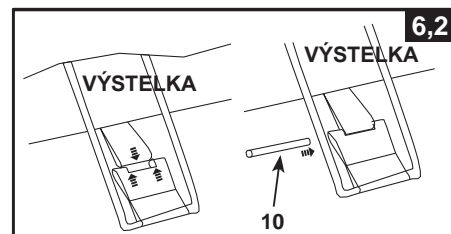
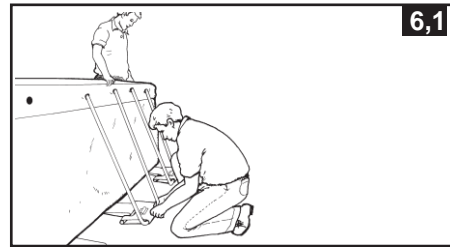

7. Vytiahnite spodné strany bočných podpier mimo výstelku aby sa remene napli. Opakujte na všetkých miestach (vid' obrázok 7)

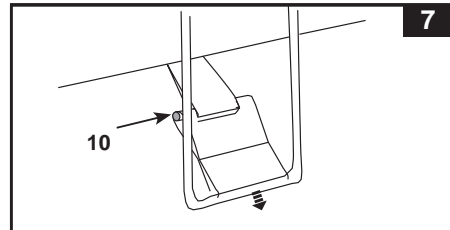

8. Ak podložka nie je betón (asfalt, trávnik alebo zemina), musíte položiť kúsok tlakom upraveného dreva veľkosti 15" x 15" x 1.2", pod každú nohu a prisypať zeminou. Bočné podpory v tvare U musia byť umiestnené v strede tlakom ošetreného dreva a v smere vlákna dreva kolmého na nohu podpory (vid' obrázok 8).

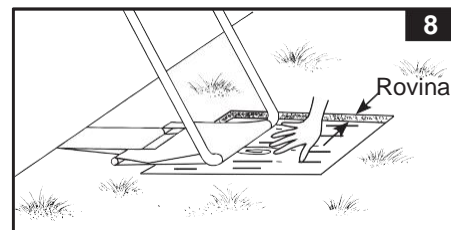

9. Zostavte rebrík. Pre rebrík sú samostatné pokyny na montáž v krabici rebríka.
10. Umiestnite zostavený rebrík na jeden z bokov tak, že jeden zo skupiny, ktorý inštaloval výstelku vojde do bazéna, aby vyhladil celú pokrčenú spodnú výstelku. Keď bude tento člen skupiny v bazéne, mal by skontrolovať 2 odtokové valce (v rohoch), aby overil, že vnútorná odtoková zátka je vložená do valca. Tento člen skupiny by mal zatlačiť vnútorný roh smerom dnu a von.
11. Pred naplnením bazéna vodou, sa uistite, že zátka odtoku v bazéne je zasunutá a že odtokový uzáver na vonkajšej strane je pevne zaskrutkovaný. Naplňte bazén max. 1 palec (2.5 cm). vodou. Skontrolujte, či je voda vo vodováhe. Pred ďalším napúšťaním bazéna vodou tiež skontrolujte, či sú všetky rohové spoje (6) správne vložené do nosníkov.

DÔLEŽITÉ: Ak voda v bazéne tečie na jednu stranu, bazén nie je celkom vo vodováhe. Inštalácia bazéna na povrch, ktorý nie je vo vodováhe spôsobí naklonenie bazéna, čo bude viesť k vydutiu materiálu bočných stien. Ak bazén nie je celkom vo vodováhe, musíte bazén vypustiť, dať miesto do vodováhy a znovu naplniť bazén.

Vyhladte zostávajúce záhyby (z vnútra bazéna) vytlačením smerom von na mieste, kde sa stretávajú dno bazéna a boky bazéna. Alebo sa dostaňte (z vonkajšej strany bazéna) pod bok bazéna, uchopte dno bazéna a ťahajte ho von. Ak záhyby spôsobuje zemná tkanina, nech 2 ľudia ťahajú z každej strany, aby sa odstránili všetky záhyby.

INŠTALÁCIA BAZÉNA (pokračovanie)

12. Naplňte bazén vodou až pod úroveň prstenca.
(viď obrázok 9).

POZNÁMKA: Bočné strany bazéna a konštrukcia rámu sa po napustení bazéna vodou na odporúčanú úroveň bude nakláňať do vnútra. Nezaoberajte sa nakláňaním bočných strán do vnútra, je to kvôli ustáleniu pohybu a tlaku vody, keď sa bazén používa.

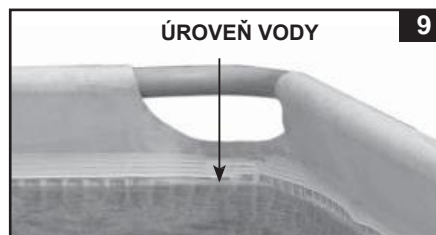

DÔLEŽITÉ

Skôr než komukoľvek dovolíte používať bazén, spravte si rodinné stretnutie. Zavedte určité pravidlá, medzi ktoré budú patriť minimálne dôležité bezpečnostné pravidlá a všeobecné bezpečnostné pravidlá vo vode uvedené v tomto manuáli. Opakujte si tieto pravidlá v pravidelných intervaloch a so všetkými užívateľmi bazéna, vrátane hostí.

VŠEOBECNÁ BEZPEČNOSŤ VO VODE

Rekreácia pri vode je zábavná a prispieva k liečbe. Avšak, zahŕňa neodmysliteľné riziko zranenia a smrti. Aby ste obmedzili riziko zranenia, prečítajte si a riaďte sa všetkými upozoreniami a pokynmi pre výrobok, balenie a obsah balenia. Nezabudnite však, že upozorenia týkajúce sa výrobku, pokyny a bezpečnostné pokyny pokrývajú len niektoré riziká rekreácie pri vode, ale nepokrývajú všetky riziká a nebezpečenstvá.

Ohľadne ďalších ochrán, sa tiež zoznámte s nasledujúcimi všeobecnými pravidlami, ako aj s pravidlami, ktoré poskytujú národné uznávané Bezpečnostné Organizácie:

- Požadujte neustály dohľad. Zodpovedný dospelý človek by mal byť určený ako „plavčík“ alebo ako hliadka pri vode, obzvlášť, keď sú v blízkosti vody deti.
- Naučte sa plávať.
- Dajte si načas a naučte sa srdcovo-pľúcne oživovanie a prvú pomoc.
- Poučte každého, kto dozerá na užívateľov bazéna o možných rizikách v bazéne a o použití ochranných prostriedkov ako sú napr. zamknuté dvere, bariéry atď.
- Poučte všetkých užívateľov bazéna, vrátane detí, čo robiť v prípade stavu núdze.
- Vždy používajte zdravý rozum a dobrý úsudok, keď si užívate akúkoľvek vodnú aktivitu.
- Dozerajte, dozerajte, dozerajte.

ÚDRŽBA BAZÉNA A CHEMIKÁLIE



VÝSTRAHA

PAMÄTAJTE SI, ŽE MÁTE

- Chrániť všetkých užívateľov bazéna pred chorobami z vody pravidelnou dezinfekciou a čistením vody v bazéne. Neprehítať vodu z bazéna. Vždy dodržiavajte správnu hygienu.
- Udržiavať bazén čistý a voľne dostupný. Dno bazéna musí byť vždy viditeľné z vonkajšej zábrany.
- Zabráňte deťom v prístupe ku krytom bazéna, aby sa zabránilo zamotaniu, utopeniu, alebo iným vážnym zraneniam.

Údržba vody

Údržba správnej rovnováhy vody pomocou vhodných dezinfekčných prípravkov, je tým jediným najdôležitejším faktorom v maximalizovaní života a vzhľadu výstelky ako aj zaistenia čistej, zdravej a bezpečnej vody. Dôležitá je správna technika testovania a ošetrovania vody v bazéne. Navštívte vášho odborníka na bazény ohľadne chemikálií, testovacích súprav a testovacích postupov. Určite si prečítajte a riaďte sa písomnými pokynmi výrobcu chemikálií.

1. Nikdy nenechajte prísť chlór do kontaktu s výstelkou, ak nie je úplne rozpustený. Granulovaný alebo tabletový chlór rozpustite najprv vo vedre vody, potom ho pridajte do vody v bazéne. Podobne ako s tekutým chlóróm: zmiešajte ho okamžite a dôkladne s bazénovou vodou.
2. Nikdy spolu chemikálie nemiešajte. Chemikálie pridávajte do vody v bazéne oddelene. Každú chemikáliu dôkladne rozpustite pred pridaním ďalšej do vody.
3. Zberač peny Intex a bazénový vysávač Intex sú pre vás dostupné na pomoc pri udržiavaní čistej vody v bazéne. V prípade záujmu o toto príslušenstvo navštívte vášho predajcu bazénov.
4. Na čistenie bazéna nepoužívajte tlakovú sprchu.



RIEŠENIE PROBLÉMOV

PROBLÉM	POPIS	PRÍČINA	RIEŠENIE
RIASY	<ul style="list-style-type: none"> • Nazelenalá voda. • Zelené alebo čierne škvrny na vnútornej strane bazéna. • Vložka bazéna je klzká a / alebo má zlý zápach. 	<ul style="list-style-type: none"> • Hladinu chlóru a pH je potrebné upraviť. 	<ul style="list-style-type: none"> • Prechlorujte to veľkým množstvom chlóru. Upravte pH na hodnotu odporúčanú vašim predajcom bazénov. • Udržujte správnu úroveň chlóru.
SFARBENÁ VODA	<ul style="list-style-type: none"> • Voda sa sfarbí na modro, na hnedo alebo na čierne, keď prvý krát ošetrujete chlóróm. 	<ul style="list-style-type: none"> • Meď, železo alebo mangán vo vode oxidujú po pridaní chlóru. 	<ul style="list-style-type: none"> • Nastavte pH na odporúčanú úroveň. • Čerpadlo nechajte bežať, kým nie je voda čistá. • Vložku vymieňajte často.
NAPLAVENÁ HMOTA VO VODE	<ul style="list-style-type: none"> • Voda je mútna alebo mliečna 	<ul style="list-style-type: none"> • „Tvrdá voda“ spôsobená príliš vysokou úrovňou pH. • Obsah chlóru je nízky. • Cudzí látka vo vode. 	<ul style="list-style-type: none"> • Upravte úroveň pH. Poradte sa u vášho predajcu bazénov. • Skontrolujte správnu úroveň chlóru. • Vycistite alebo vymeňte filtračnú vložku.
TRVALE NÍZKA ÚROVEŇ VODY	<ul style="list-style-type: none"> • Úroveň je nižšia ako v predchádzajúci deň. 	<ul style="list-style-type: none"> • Trhlina alebo diera vo vložke bazéna alebo hadiciach. 	<ul style="list-style-type: none"> • Opravte sadou na opravu defektov. • Prstami dotiahnite všetky uzávery. • Vymeňte hadice.
USADENINA NA DNE BAZÉNA	<ul style="list-style-type: none"> • Špina alebo piesok na dne bazéna. 	<ul style="list-style-type: none"> • Ťažké používanie, vstup a výstup z bazéna. 	<ul style="list-style-type: none"> • Na vycistenie dna bazéna použite vysávač Intex.
ŠPINA NA HLADINE	<ul style="list-style-type: none"> • Listy, hmyz a pod. 	<ul style="list-style-type: none"> • Bazén príliš blízko k stromom 	<ul style="list-style-type: none"> • Použite bazénový zberač Intex.

ÚDRŽBA BAZÉNA A VYPÚŠŤANIE



POZOR

**VŽDY SA RIAĎTE POKYNNI VÝROBCU CHEMIKÁLIÍ
A ZDRAVOTNÝMI A RIZIKOVÝMI VÝSTAHAMI**

Nepridávajte chemikálie do bazéna ak je obsadený. Môže to spôsobiť podráždenie kože alebo očí. Koncentrované roztoky chlóru môžu poškodiť výstelku bazéna. Intex Recreation Corp., Intex Development Co. Ltd., a im príbuzné spoločnosti, autorizovaní zástupcovia a servisné centrá, maloobchodní predajcovia a zamestnanci nebudú kupujúcemu alebo akejkoľvek inej strane zodpovední za stratu vody v bazéne, chemikálií alebo znehodnotenie vody. **Uchovávajte si náhradnú náplň po ruke. Vymieňajte náplne každé dva týždne.** Odporúčame použitie Filtračného Čerpadla Intex Krystal Clear™ so všetkými nadzemnými bazénmi.

VELKÝ DÁŽĎ: Aby sa zabránilo poškodeniu bazéna a jeho preplneniu, okamžite vypúšťajte dažďovú vodu, ktorá spôsobuje, aby bola úroveň vody vyššia ako maximum.

Ako Vypustiť Bazén a Dlhodobé Uskladnenie

POZNÁMKA: Tento bazén má odtokové valce umiestnené v 2 rohoch. Pripojte záhradnú hadicu k rohovému ventilu, ktorý nasmeruje vodu na príslušné miesto.

1. Overte si miestne nariadenia pre konkrétne smery určené pre likvidáciu vody z bazéna.
2. Skontrolujte, či je odtoková zátka vo vnútri bazéna na svojom mieste.
3. Odstráňte uzáver z odtokového valca na vonkajšej stene bazéna.
4. Pripojte koniec záhradnej hadice do odtokovej spojky (14).
5. Umiestnite druhý koniec hadice na miesto, kde môže byť voda bezpečne odvádzaná z blízkosti domu a iných blízkych konštrukcií.
6. Pripojte odtokovú spojku do odtokového valca. **POZNÁMKA: Odtoková spojka vytlačí odtokovú zátku vo vnútri bazéna a voda začne okamžite odtekať.**
7. Keď voda prestane odtekať, začnite bazén dvíhať zo strany oproti odtoku, takto navedte zostávajúcu vodu do odtoku a vyprázdniť bazén úplne.
8. Po dokončení odpojte hadicu a adaptér.
9. Znovu vložte zátku do odtokového valca na vnútornej strane bazéna pre uskladnenia.
10. Znovu zapojte odtokový uzáver na vonkajšej strane bazéna.
11. Riadte sa opačným postupom návodu na inštaláciu na rozobratie bazéna a odstráňte všetky spojené časti.
12. Skontrolujte, či sú bazén a všetky jeho časti pred uskladnením úplne suché. Výstelku nechajte úplne vyschnúť na slnku pred tým, než ju zbalíte (viď obrázok 10). Posypte ju púdom, aby sa vinyl nezlepil a nenasal zvyškovú vlhkosť.
13. Vytvorte obdĺžnikový tvar. Začnite na jednej strane, zbalte jednu šestinú výstelky na seba dvakrát. To isté urobte na opačnej strane (viď obrázky 11.1 a 11.2).
14. Keď ste už vytvorili dve opačne zbalené strany, jednoducho zbalte jednu cez druhú, ako zatvárajúcu sa knihu. (viď obrázky 12.1 a 12.2)
15. Zbalte dva dlhé konce do stredu (viď obrázok 13).
16. Zbalte jednu cez druhú, ako keby ste zatvárali knihu a nakoniec stlačte výstelku (viď obrázok 14).
17. Uskladnite výstelku a príslušenstvo na suchom mieste s teplotou medzi 32 stupňov Fahrenheita (0 stupňov Celzia) and 104 stupňov Fahrenheita (40 stupňov Celzia).
18. Na uskladnenie sa dá použiť aj pôvodný obal.

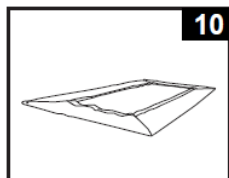

10

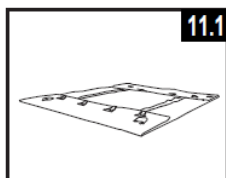

11.1

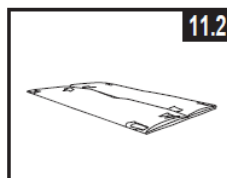

11.2

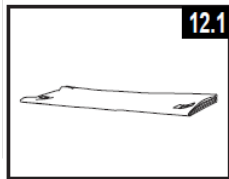

12.1

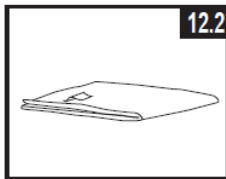

12.2

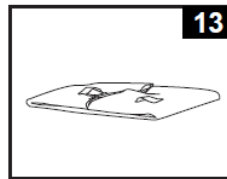

13

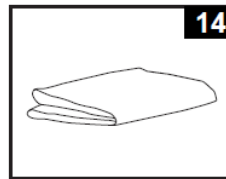

14

TENTO NÁVOD USCHOVAJTE

PRÍPRAVA NA ZIMU

Zazimovanie Vášho Nadzemného Bazéna

Po skončení používania, môžete bazén ľahko vyprázdniť a uložiť na bezpečné miesto. Bazén musíte vypustiť, rozobrať a správne uskladniť keď teplota klesne pod 41 stupňov Fahrenheita (5 stupňov Celzia), aby sa zabránilo poškodeniu bazéna a súvisiacich komponentov ľadom. Poškodenie ľadom môže viesť k náhlemu porušeniu výstelky alebo zrúteniu bazéna. Pozrite si tiež časť „Ako Vypustiť Bazén“.

Ak teplota vo vašom okolí neklesne pod 41 stupňov Fahrenheita (5 stupňov Celzia), a vy sa rozhodnete ponechať bazén vonku, pripravte ho nasledovne:

1. Dôkladne prečistite vodu v bazéne. Ak ide o typ bazéna Easy Set Pool, uistite sa, že je horný prstenec dostatočne nafúkaný.
2. Odoberte zachytávač peny (ak sa používa) alebo akékoľvek iné príslušenstvo pripojené ku svorke skrutkovacieho sitka. Ak je to potrebné vymeňte mriežku sitka. Pred uskladnením skontrolujte, či sú všetky časti príslušenstva čisté a úplne suché.
3. Do prítoku a odtoku vložte z vnútra bazéna dodávanú zátku (veľkosti 16" a menej). Zatvorte Vstupný a Výstupný Plunžerový Valec (veľkosti 17" a viac).
4. Odoberte rebrík (ak sa používa) a uložte na bezpečnom mieste. Pred uskladnením musí byť rebrík úplne suchý.
5. Odoberte hadice, ktoré pripájajú čerpadlo a filter k bazénu.
6. Pridajte vhodné chemikálie pre zimné obdobie. Poradte sa s vaším miestnym predajcom bazénov o tom, ktoré chemikálie by ste mali použiť a ako. Podľa regiónu sa to môže výrazne líšiť.
7. Prikryte bazén s Krytom Bazénov Intex. **DÔLEŽITÁ POZNÁMKA: KRYT BAZÉNA INTEX NIE JE BEZPEČNOSTNÝ KRYT.**
8. Vyčistite a vysušte čerpadlo, puzdro filtra a hadice. Odstráňte a znehodnoťte starú náplň filtra. Uchovajte si náhradnú náplň na novú sezónu.
9. Diely s čerpadlom a filtrom privedte do interiéru a uložte na bezpečnom a suchom mieste, najlepšie medzi 32 stupňov Fahrenheita (0 stupňov Celzia) a 104 stupňov Fahrenheita (40 stupňov Celzia).

OBMEDZENÁ ZÁRUKA

Váš Bazén Intex bol vyrobený použitím materiálov a spracovania najvyššej kvality. Všetky výrobky Intex boli preverené a uznané ako bezchybné pred odchodom z továrne. Táto Obmedzená Záruka sa vzťahuje len na Bazén Intex.

Táto obmedzená záruka je dodatkom, a nie je náhradou vašich zákonných práv a prostriedkov. Pokiaľ si táto záruka vzájomne odporuje s ktorýmkoľvek z vašich zákonných práv, tak tie sú nadradené. Napríklad, spotrebiteľské práva v Európskej únii poskytujú štatutárne záručné práva okrem krytia, ktoré dostanete z tejto obmedzenej záruky: pre informácie o spotrebiteľských právach, prosím navštívte internetovú stránku Európskeho Zákazníckeho Centra (European Consumer Center) http://ec.europa.eu/consumers/ecc/contact_en/htm.

Ustanovenia tejto Obmedzenej Záruky sa vzťahujú len na prvotného kupujúceho a nie sú prenosné. Táto záruka je platná pre obdobie uvedené nižšie od dátumu prvého maloobchodného predaja. Uchovajte si pôvodný nákupný doklad s týmto dokumentom, ako dôkaz o nákupe bude požadovaný, a musí byť priložený pri záručných reklamáciách, ináč bude táto Obmedzená Záruka neplatná.

Záruka na výstelku bazénu a rám - 1 rok

Ak počas vyššie spomenutého záručného obdobia zistíte na Bazéne Intex výrobnú chybu, kontaktujte prosím príslušné Servisné Centrum Intex, uvedené na osobitnom zozname Autorizovaných Servisných Centier. Ak bude položka vrátená ako určená pre Servisné Centrum Intex, Servisné Centrum preverí položku a rozhodne o platnosti reklamácie. Ak je položka krytá ustanoveniami tejto záruky, bude táto položka opravená alebo nahradená rovnakou alebo porovnateľnou položkou (na základe voľby Intex), bez poplatku pre vás.

Inú ako túto záruku, a ani ďalšie zákonné práva vo vašej krajine, žiadne ďalšie záruky nezahŕňajú. Do tej miery, že vo vašom štáte, za žiadnych okolností nebude Intex zodpovedný vám ani akejkoľvek tretej strane za priame alebo následné škody vyplývajúce z používania vášho bazéna Intex, alebo krokov spoločnosti Intex a jej zástupcov (vrátane výroby produktu).

Toto obmedzenie alebo vylúčenie sa na vás nevzťahuje, ak vaša krajina toto vylúčenie alebo obmedzenie náhodných alebo následných škôd neumožňuje.

Mali by ste si všimnúť, že táto obmedzená záruka sa nevzťahuje na nasledujúce okolnosti:

- Ak sa bazén Intex stane predmetom nedbanlivosti, nesprávneho použitia alebo aplikácie, havárie, nesprávnej prevádzky, nesprávnej údržby alebo uskladnenia.
- Ak sa Bazén Intex stane predmetom poškodenia za okolností mimo kontroly Intex, vrátane, ale nie obmedzených na prepichnutie, roztrhnutie, odretie, bežné opotrebenie a roztrhnutie a škodu spôsobenú vystavením požiaru, povodni, mrazu, dažďu, alebo iným vonkajším environmentálnym silám.
- Dielom a komponentom nepredávaným spoločnosťou Intex; a/alebo
- Neoprávneným úpravám, opravám alebo rozoberaniu Bazénu Intex kýmkoľvek iným, ako personálom Servisného Centra Intex.

Náklady spojené s úbytkom vody v bazéne, chemikáliami, alebo so zhoršením kvality vody, nie sú kryté touto zárukou. Zranenie osôb alebo poškodenie akéhokoľvek majetku nie je kryté touto zárukou.

Pozorne si prečítajte návod na použitie a riadte sa všetkými pokynmi s ohľadom na správnu prevádzku a údržbu vášho Bazéna Intex. Pred použitím si vždy váš výrobok skontrolujte. Táto obmedzená záruka bude zrušená, ak návod na použitie nebudú dodržané.