

DÔLEŽITÉ
BEZPEČNOSTNÉ PRAVIDLÁ
Pred Inštaláciou a Používaním
tohto Produktu si Prečítajte,
Porozumejte, a Pozorne sa
Riad'te všetkými Pokynmi.
Uschovajte pre d'alsie
použitie.

PRÍRUČKA POUŽÍVATEĽA

Krystal Clear™

Model 636T

Filtračné Čerpadlo

220 - 240 V~, 50 Hz, 165 W
Hmax 1.0 m, Hmin 0.19 m,
IPX5, Max. Teplota Vody 35 °C



Len na ilustračné účely.

Nezabudnite vyskúšať aj tieto ďalšie kvalitné produkty Intex: bazény, príslušenstvo k bazénom, nafukovacie bazény a hračky pre domácnosť, nafukovacie matrace a člny dostupné v maloobchode alebo navštívte našu webstránku.

Vďaka stratégii nepretržitého vylepšovania produktov si Intex vyhradzuje právo zmeniť špecifikáciu a vzhľad, čo môže viesť k aktualizácii tohto návodu na použitie bez upozornenia.



OBSAH

Bezpečnostné Upozornenia	3
Popis Častí	4-5
Pokyny k Inštalácii	6-9
Návod na Použitie	10
Tabuľka Prevádzkových Časov	11
Údržba	12-13
Starostlivosť o Bazén a Chemikálie	13
Dlhodobé Skladovanie	13
Sprievodca pri Problémoch	14
Bežné Problémy Bazénov	15
Všeobecná Bezpečnosť vo Vode	15
Záruka	16



DÔLEŽITÉ BEZPEČNOSTNÉ PRAVIDLÁ

Pred Inštaláciou a Používaním tohto Produktu si Prečítajte, Porozumejte a Pozorne sa Riadte Všetkými Pokynmi.

PREČÍTAJTE SI A RIAĎTE SA VŠETKÝMI INŠTRUKCIAMI

VÝSTRAHA

- Vždy dozerajte na deti a postihnuté osoby.
- Deti musia zostať mimo dosahu tohto výrobku a elektrických káblov.
- Deti sa s týmto prístrojom nesmú hrať. Čistenie a údržbu nesmú vykonávať deti bez dozoru.
- Tento prístroj môžu používať deti od 8 rokov a osoby so zníženými telesnými, senzorickými alebo duševnými schopnosťami, alebo osoby s nedostatkom skúseností a znalostí, ak sú pod dohľadom, alebo boli oboznámení, ako prístroj používať bezpečným spôsobom a uvedomujú si možné riziko.
- Výrobok môže byť zostavený a demontovaný iba dospelou osobou.
- Riziko úrazu elektrickým prúdom. Tento výrobok pripájajte len k uzemnenej zásuvke chránenej prúdovým chráničom (PCH). Ak neviete overiť, že zásuvka je chránená prúdovým chráničom (PCH), kontaktujte kvalifikovaného elektrotechnika. Inštaláciu PCH na menovitý prúd max. 30mA, zverte kvalifikovanému elektrotechnikovi. **Nepoužívajte prenosný prúdový chránič (PCH).**
- Vždy odpojte tento produkt zo zásuvky pred premiestnením, čistením, opravou alebo akýmkoľvek nastavovaním tohto výrobku.
- Po zostavení výrobku musí byť zástrčka dostupná.
- Elektrický kábel nezahrabávajte. Umiestnite šnúru tam, kde nebude poškodená kosačkami, nožnicami na živý plot alebo iným zariadením.
- Ak sa sieťový kábel poškodí, musí byť vymenený výrobcom, jeho servisným zástupcom, alebo podobne kvalifikovanými osobami, aby sa zabránilo nebezpečenstvu.
- Nepoužívajte predlžovacie káble, rozdeľovače, rozvodky, alebo zásuvky meničov na pripojenie k elektrickému napájaniu, aby sa obmedzilo riziko úrazu elektrickým prúdom; zabezpečte vhodne umiestnenú zásuvku.
- Nepokúšajte sa pripojiť alebo odpojiť tento produkt, ak stojíte vo vode, alebo máte mokré ruky.
- Nechávajte tento produkt vo vzdialenosti väčšej ako 2m od bazéna (platí len pre Francúzsko).
- Nechávajte zástrčku tohto produktu vo vzdialenosti väčšej ako 3,5 metra od bazéna.
- Neumiestňujte tento produkt do blízkosti bazéna, aby deti nemohli cez tento produkt preliezť do bazéna.
- Nezapínajte tento produkt, keď je bazén obsadený.
- Výrobok je určený len pre použitie s rozoberateľnými bazénmi. Nepoužívajte ho pre zabudované bazény. Rozoberateľný bazén je skonštruovaný tak, aby sa dal ľahko rozobrať na uskladnenie a znovu postaviť do pôvodného stavu.
- Tento prístroj je určený len pre použitie v domácnosti.
- Tento produkt je určený len pre použitie na účely opísané v tejto príručke.

NEDODRŽANIE TÝCHTO UPOZORNENÍ MÔŽE VIESŤ K POŠKODENIU MAJETKU, K ÚRAZU ELEKTRICKÝM PRÚDOM, K VZNIKU ŤAŽKOSTÍ ALEBO ĎALŠÍM VÁŽNYM ZRANENIAM ALEBO SMRTI.

Tieto upozornenia týkajúce sa produktu, pokyny a bezpečnostné pravidlá poskytované s týmto produktom opisujú určité všeobecné riziká rekreačných zariadení a nezohľadňujú všetky možné riziká a nebezpečenstvo. Vždy používajte zdravý rozum a dobrý úsudok, keď si užívate akúkoľvek vodnú aktivitu.

POPIS ČASTÍ

Pred zostavením Vášho produktu, si prosím rezervujte niekoľko minút a skontrolujte obsah a zoznámte sa so všetkými týmito časťami.

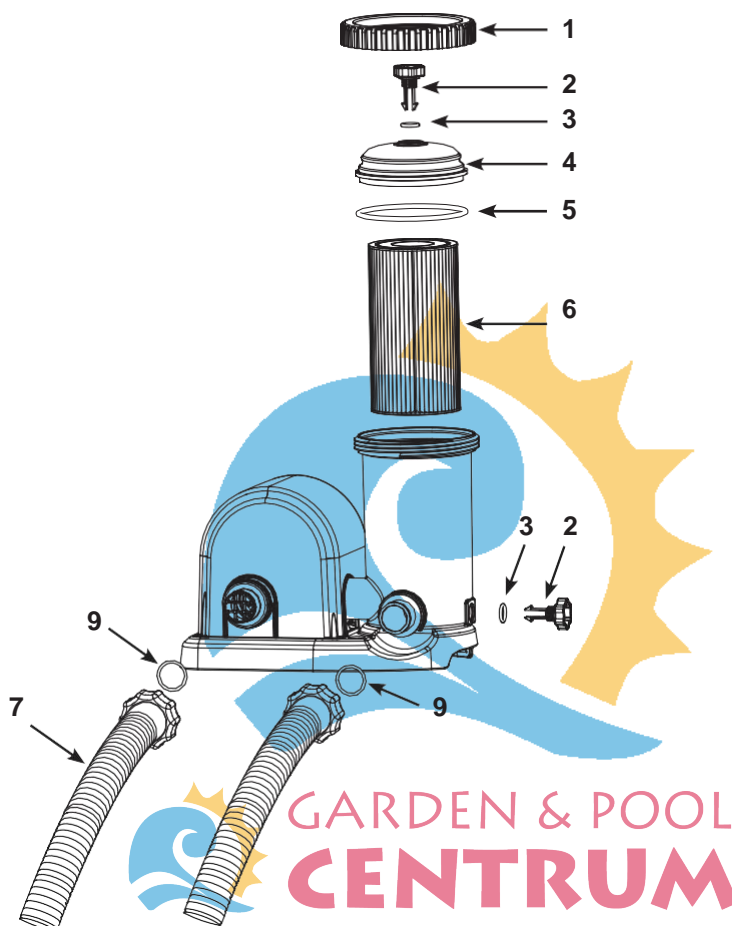

POZNÁMKA: Obrázky len na ilustračné účely. Aktuálny produkt sa môže líšiť. Obrázky nie sú v mierke.:

REF.Č.	POPIS	MNOŽSTVO	ČÍSLO NÁHRAD. DIELU
1	UZÁVER PUZDRA FILTRA SO ZÁVITOM	1	10749
2	VENTIL UVOLNENIA VZDUCHU / VENTIL UVOLNENIA SEDIMENTU	2	10460
3	O-KRÚŽOK VENTILU	2	10264
4	KRYT PÚZDRA SO ZÁVITOM	1	10750
5	O-KRÚŽOK PÚZDRA SO ZÁVITOM	1	10325
6	VLOŽKA DO FILTRA	1	29000
7	HADICA ČERPADLA S MATICAMI	2	11010

Pri objednávaní náhradných dielov sa uistite, že uvediete číslo modelu a číslo náhradného dielu.

Typ filtračného média	Syntetická vložka #29000
-----------------------	--------------------------

Na zostavenie nie sú potrebné žiadne nástroje.

POPIS ČASTÍ (pokračovanie)

Pred zostavením Vášho produktu, si prosím rezervujte niekoľko minút a skontrolujte obsah a zoznámte sa so všetkými týmito časťami.

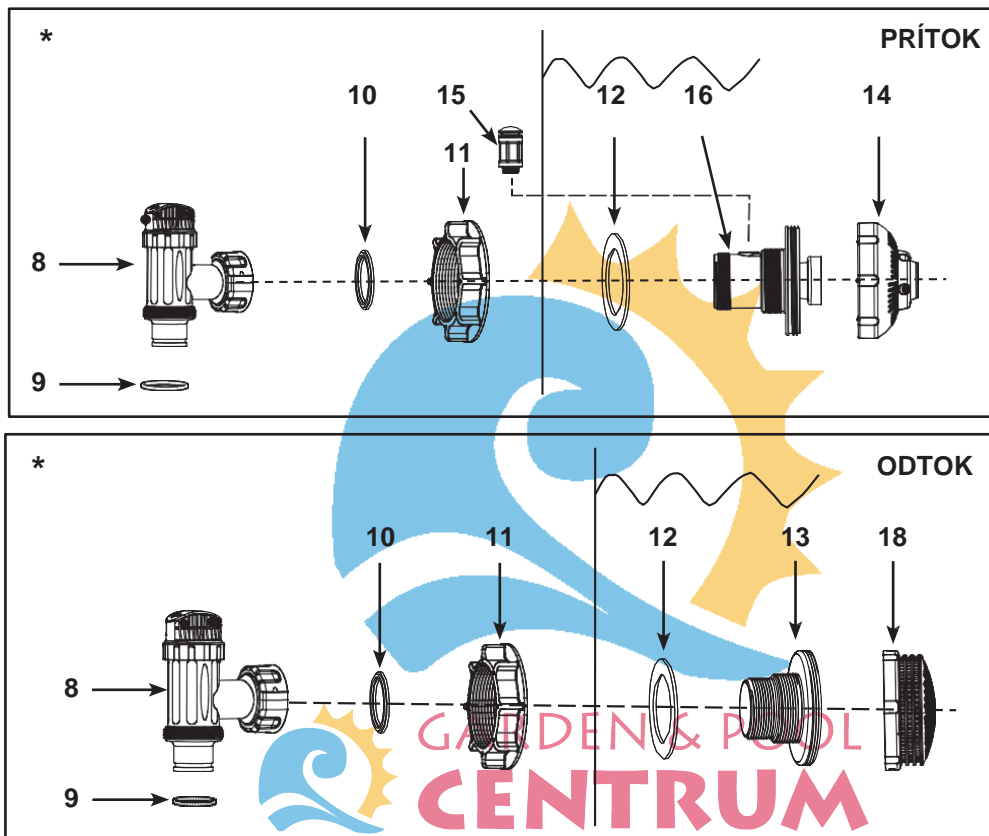

POZNÁMKA: Obrázky len na ilustračné účely. Aktuálny produkt sa môže líšiť. Obrázky nie sú v mierke.:

REF. Č.	POPIS	MNOŽS.	ČÍSLO NÁHR. DIELU
8*	PLUNŽEROVÝ VENTIL (O-KRÚŽOK HADICE A KROKOVÝ ČISTIČ V BALENÍ)	2	10747
9*	O-KRÚŽOK HADICE	4	10262
10*	KROKOVÝ ČISTIČ		10745
11*	MATICA SO SÍTKOM	2	10256
12*	PLOCHÁ GUMENÁ PODLOŽKA SÍTKA	2	10255
13*	KONEKTOR SÍTKA SO ZÁVITOM	1	10744
14*	NASTAVITEĽNÁ VSTUPNÁ DÝZA BAZÉNA	1	12369
15*	VENTIL VZDUCHOVEJ DÝZY	1	12363
16*	PRÍVOD VZDUCHOVÉHO KONEKTORA SO ZÁVITOM	1	12371
17*	UZÁVER VENTILU VZDUCHOVEJ DÝZY (NEZOBRAZENÝ)	1	12373
18*	MRIEŽKA SÍTKA	1	12198

" * ": Tieto súčasti nie sú zahrnuté v balení, ak toto čerpadlo nebolo zakúpené ako súčasť súpravy bazénov. V prípade potreby kontaktujte naše autorizované servisné strediská a objednajte si tieto diely. Pri objednávaní náhradných dielov sa uistite, že uvediete číslo modelu a číslo náhradného dielu.

MONTÁŽ SITKA ODTOKU BAZÉNA A PLUNŽEROVÉHO VENTILU (voliteľné)

Mriežka sitka zabráňuje uviaznutiu veľkých predmetov a/alebo poškodeniu filtračného čerpadla. Zostava piestového ventilu zabráňuje prúdeniu vody do filtračného čerpadla pri umiestňovaní alebo čistení filtračnej vložky. Ak má váš bazén nafukovací horný prstenec, pred nafúknutím horného prstenca vložky do bazéna nainštalujte sitko, dýzu a plunžerový ventil. Číslo dielov tu ďalej odkazujú na časti zobrazené v časti Zoznam dielov v tejto príručke. Ak chcete začať s inštaláciou, postupujte takto:

1. Pohybom proti smeru hodinových ručičiek odskrutkujte spojku plunžerového ventilu z konektora sitka so závitom (13) (pozri obrázok 1). Dajte pozor, aby ste nestratili stupňovú gumovú podložku (10). Plunžerový ventil umiestnite na zem na bezpečnom mieste.
2. Pohybom proti smeru hodinových ručičiek odskrutkujte maticu sitka (11) zo závitového konektora (13). Plochú podložku (12) nechajte na konektore (13).
3. Namontujte sitko a plunžerový ventil v spodnej polohe výtoku z bazéna (označené „+“). Z vnútornej strany bazénovej vložky zasunúť konektor (13) do jedného z vopred vyrezaných otvorov, pričom podložka zostane na konektore, ktorý sa má umiestniť na vnútornej strane steny vložky.
4. Pred montážou namažte závit vazelínou. Plochu stranu matice sitka (11) otočte smerom k vonkajšej stene vložky pohybom v smere hodinových ručičiek skrutkovú maticu (11) zaskrutkujte späť na konektor so závitom (13) (pozri obrázok 2).
5. Prstami dotiahnite maticu sitka (11) na konektor so závitom (13)
6. Uchopte zostavu plunžerového ventilu. Uistite sa, že je stupňová podložka (10) na svojom mieste.
7. Pohybom proti smeru hodinových ručičiek naskrutkujte spojku plunžerového ventilu späť na konektor so závitom (13) (pozri obrázok 3).
8. V smere hodinových ručičiek otočte rukoväť ventilu do zatvorenej polohy. Uistite sa, že plunžerový ventil je celkom uzavretý. Toto zabráni vytekaniu vody počas napúšťania bazéna (pozri obrázok 4).

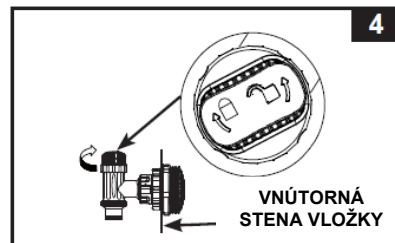
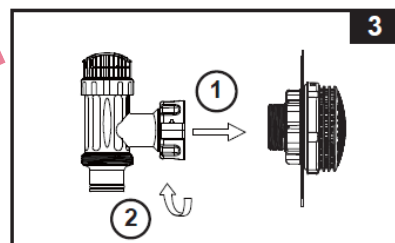
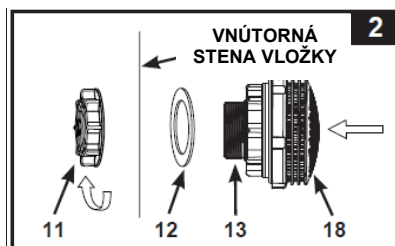
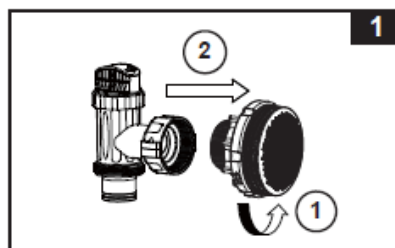

MONTÁŽ SITKA PRÍTOKU DO BAZÉNA A PLUNŽEROVÉHO VENTILU (voliteľné)

1. Pohybom proti smeru chodu hodinových ručičiek, odskrutkujte spojku plunžerového ventilu z prírodného ozubeného vzduchového konektora (16) (**pozri obrázok 5**). Dajte pozor, aby ste nestratili stupňovú gumovú podložku (10). Plunžerový ventil umiestnite na zem na bezpečnom mieste.
2. Pohybom proti smeru chodu hodinových ručičiek, odskrutkujte maticu sitka (11) z prírodného ozubeného vzduchového konektora (16). Plochú podložku (12) nechajte na konektore (16).
3. Nainštalujte trysku a plunžerový ventil v hornej časti prívodu bazéna. Z vnútornej strany vložky bazéna vložte spojku trysiek (14 a 16) do jedného z vopred narezaných otvorov, pričom podložka zostáva na konektore, ktorý sa má umiestniť proti vnútornej strane steny vložky.
4. Pred montážou namažte závit vazelínou. Potom plochou stranou matice sitka (11) otočenou smerom k vonkajšej stene vložky pohybom v smere hodinových ručičiek naskrutkujte maticu sitka (11) späť na konektor prívodu so závitom (16) (**pozri obrázok 6**).
5. Prstom utiahnite nastaviteľnú prúdovú dýzu prívodu bazéna (14) a maticu sitka (11) na vzduchový konektor prívodu so závitom (16).
6. Uchopte zostavu plunžerového ventilu. Uistite sa, že je stupňová podložka (10) na svojom mieste.
7. Naskrutkujte vzduchový prúdový ventil (15) na prírodný vzduchový konektor so závitom (16). **POZNÁMKA:** Uistite sa, že vzduchový prúdový ventil je bezpečne dotiahnutý a otočený nahor. Pohybom v smere hodinových ručičiek naskrutkujte spojku plunžerového ventilu späť na konektor prívodu so závitom (16) (**pozri obrázok 7**).
8. V smere hodinových ručičiek otočte rukoväť ventilu do zatvorenej polohy. Uistite sa, že plunžerový ventil je celkom uzavretý. Zabráni to tak vytečeniu vody počas naplňovania bazéna (**pozri obrázok 8**).
9. Upravte smer hlavy dýzy smerom od vývodu z bazéna, aby ste dosiahli lepší výsledok cirkulácie (**pozri obrázok 9**).
10. Vložka bazéna je teraz pripravená na naplnenie vodou. Pokyny na naplnenie nájdete v používateľskej príručke nadzemného bazéna.

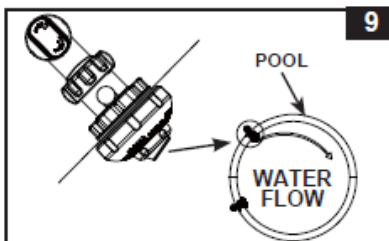
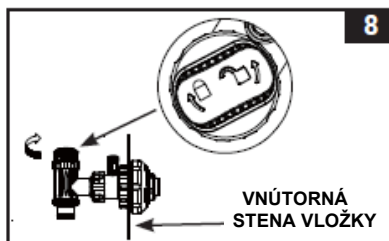
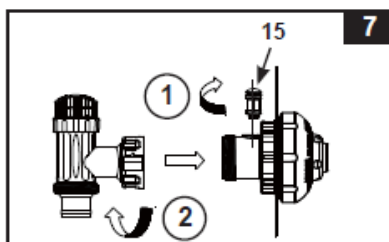
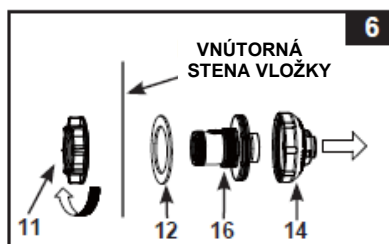
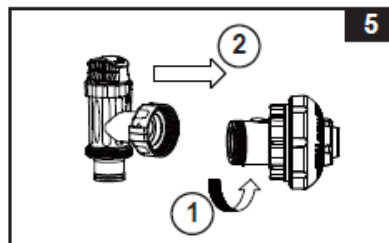

INŠTALÁCIA PRIPOJENIA HADICE FILTRAČNÉHO ČERPADLA

Je nevyhnutné čo najskôr vymeniť poškodený prvok alebo sadu prvkov. Používajte iba diely schválené výrobcom.

1. Vyberte filtračné čerpadlo Krystal Clear™ a hadice z obalu.
2. Umiestnite filtračné čerpadlo tak, aby ste mohli ľahko spojiť hadicové spojenia (7) s plunžerovým ventilom. Za účelom servisu a údržby musí byť filtračné čerpadlo neustále prístupné.
Poznámka: Niektoré regionálne predpisy môžu vyžadovať namontovanie filtračného čerpadla na stabilnú podložku. Z tohto dôvodu sú v základni čerpadla umiestnené dva montážne otvory. Požiadavky na montáž filtračného čerpadla získate od miestnych úradov.
3. Uchopte dve hadice čerpadla (7) a spojte matice hadice s filtračným čerpadlom.
4. Pohybom proti smeru hodinových ručičiek odskrutkujte objímku telesa filtra so závitom (1) z telesa filtra. Umiestnite ho na bezpečné miesto.
5. Filtračné čerpadlo je vzduchotesný systém. Horný odzdušňovací ventil (2) otočte raz alebo dvakrát proti smeru hodinových ručičiek. **NEODSTRANUJTE odzdušňovací ventil z horného krytu, pretože pri zapnutí motora bude voda silno striekať. Môže to spôsobiť zranenie.**
6. Uchopte a odstráňte kryt telesa filtra (4). Skontrolujte, či je náplň vo vnútri krytu. Ak áno, nasadte kryt a prstami pevne utiahnite objímku krytu (1) späť na kryt filtra.
7. Jemne prstami utiahnite uvoľňovací ventil sedimentu, ktorý sa nachádza v spodnej časti krytu, aby ste sa uistili, že voda nevytečie.
8. Keď je bazén naplnený, pripojte hadicu zo spodnej časti krytu filtra k zostave najvyššieho filtra. Pripojenie hadice nájdete v spodnej časti zostavy plunžerového ventilu. Na pripojenie hadice použite maticu hadice.
9. Pripojte druhú hadicu, ktorá je pripevnená k stredu krytu motora, k zvyšnému spojeniu vložky.

⚠ VÝSTRAHA

Neumiestňujte tento produkt do blízkosti bazéna, aby deti nemohli cez tento produkt preliezť do bazéna.

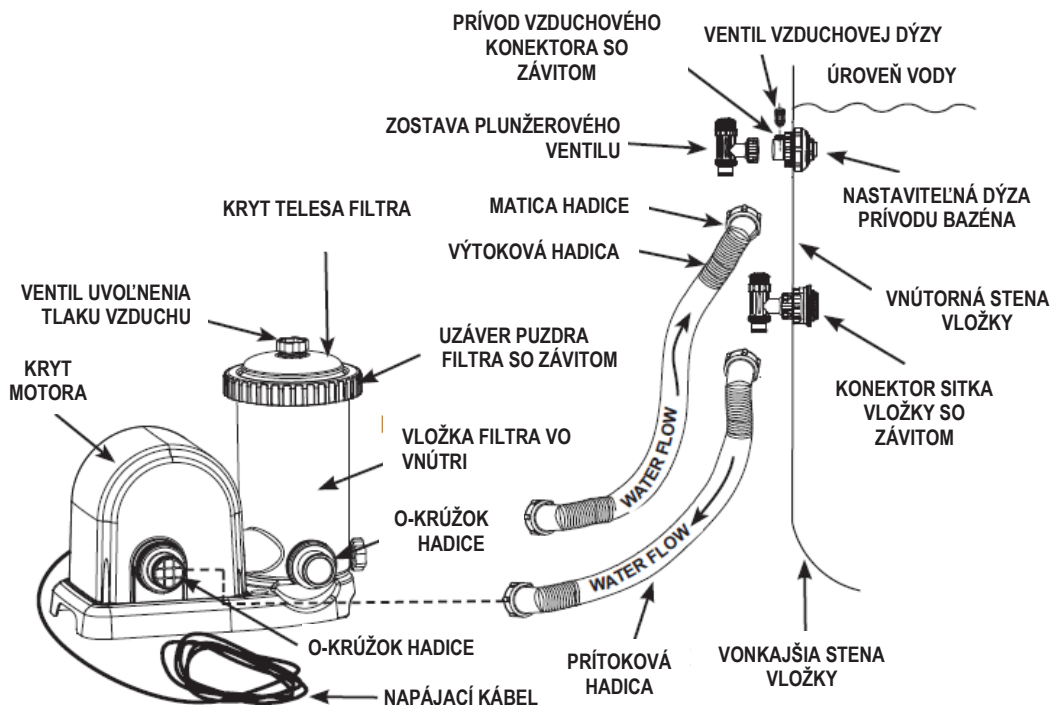

(ROZMERY ILUSTRÁCIE NIE SÚ V MIERKE)

Inštalčný návod musí obsahovať informácie o požiadavkách stanovených pre elektrickú inštaláciu a musí obsahovať odkaz na národné pravidlá pre elektroinštaláciu.

STACIONÁRNA MOŽNOSŤ MONTÁŽE FILTRAČNÉHO ČERPADLA

Niektoré štáty, obzvlášť štáty Európskej únie vyžadujú, aby bolo filtračné čerpadlo pripevnené k zemi alebo pevnej základni a zaistené vo zvislej polohe. Overte si miestne úrady, aby ste zistili, či vo vašej oblasti existuje predpis týkajúci sa nadzemných filtračných čerpadiel bazénov. Ak áno, potom je možné filtračné čerpadlo pripevniť k podložke pomocou dvoch otvorov umiestnených v základni. (Vid' obrázok nižšie).

Filtračné čerpadlo môže byť pripevnené na betónovú základňu alebo na drevenú platformu, aby sa zabránilo náhodnému prevráteniu. Celková nosnosť musí byť viac ako 18 kg.

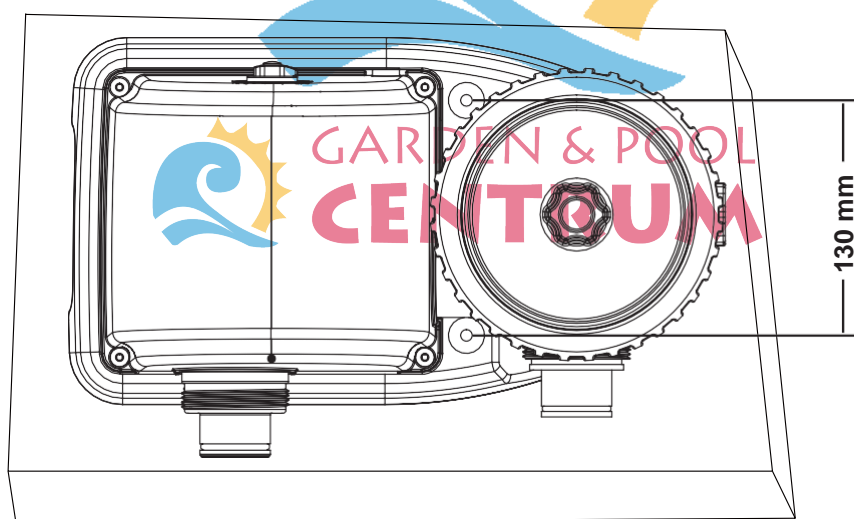

1. Montážne otvory majú priemer 6,4mm a sú umiestnené vo vzdialenosti 130mm od seba.
2. Použite dve skrutky a matice s maximálnym priemerom 6,4mm.

Zástrčka napájacieho kábla k zdroju elektrického napájania 220 - 240 V filtračného čerpadla musí byť umiestnená viac ako 3,5 m od stien bazéna. Požiadajte miestne úrady, aby určili príslušnú normu a požiadavky na „elektrickú inštaláciu zariadení pre bazény a nádrže“. Nasledujúca tabuľka slúži iba pre informáciu:

Štát/ Región	Číslo Normy
Medzinárodná	IEC 60364-7-702
Francúzsko	NF C 15-100-7-702
Nemecko	DIN VDE 0100-702
Holandsko	NEN 1010-702

NÁVOD NA POUŽITIE

1. Uistite sa, že je filtračné čerpadlo vypnuté. Spínač je umiestnený na kryte motora.
2. Pripojte napájací kábel do elektrickej zásuvky chránenej PCH.





VÝSTRAHA

Riziko úrazu elektrickým prúdom. Tento výrobok pripájajte len k uzemnenej zásuvke chránenej prúdovým chráničom (PCH). Ak neviete overiť, či je zásuvka chránená prúdovým chráničom (PCH), kontaktujte kvalifikovaného elektrotechnika. PCH na menovitý prúd max. 30mA, zverte kvalifikovanému elektrotechnikovi. Nepoužívajte prenosný prúdový chránič (PCH).

DÔLEŽITÉ

Aby ste zabránili uzavretiu vzduchu, najskôr otvorte dolný piestový ventil (pripojená prívodná hadica) a potom horný piestový ventil (pripojená výstupná hadica). Otvorte odvzdušňovací ventil, počkajte, kým začne voda unikať z odvzdušňovacieho ventilu, zatvorte odvzdušňovací ventil.

3. Obe rukoväte plunžerového ventilu otočte úplne proti smeru hodinových ručičiek, kým sa nezastavia. Tým sa otvoria ventily, aby voda mohla prúdiť do filtračného čerpadla.
 4. Keď voda prúdi do filtračného čerpadla, tlak vody umožní, aby vzduch zachytený vo vnútri unikol z odvzdušňovacieho ventilu (2). Keď unikne všetok vzduch, voda vytečie z ventilu (2). Ak k tomu dôjde, jemne prstami dotiahnite ventil (2) v smere hodinových ručičiek.
 5. **Ak chcete prevádzkovať filtračné čerpadlo v režime „ČASOVAČ“:**
 - A. Zapojte napájací kábel do elektrickej zásuvky a nastavte časovač na požadovanú prevádzkovú dobu (pozri Obr. 10). Viď „Tabuľku prevádzkových časov“ pre požadovaný prevádzkový čas podľa príslušnej veľkosti bazéna.
 - B. Filtračné čerpadlo teraz filtruje vodu a po ukončení prevádzkových hodín sa zastaví. Zabudovaný časovač bude teraz pracovať každý deň v rovnakom počte hodín.
 - C. Prevádzkový čas je možné znovu nastaviť ak je to potrebné. Postupujte podľa krokov A - B.
- Ak chcete prevádzkovať čerpadlo s pieskovým filtrom manuálne (bez režimu „ČASOVAČ“):**
- A. Zapnite čerpadlo nastavením číselníka do polohy „“, filtračné čerpadlo teraz filtruje vodu.
 - B. Ak chcete vypnúť čerpadlo, otočte číselník do polohy „“.

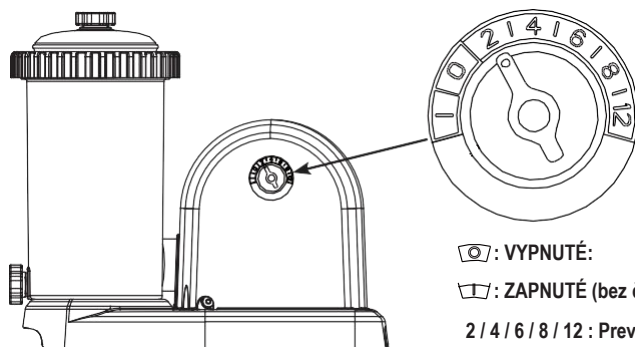

OBR. 10

6. Nikdy nedávajte chemikálie do bazéna priamo do filtračného čerpadla. Môže to poškodiť čerpadlo a stratíte záruku.

TENTO NÁVOD USCHOVAJTE

TABUĽKA PREVÁDZKOVÝCH ČASOV

Táto tabuľka ukazuje požadovaný prevádzkový čas pre priemerné použitie filtračného čerpadla s nadzemnými bazénmi. Prevádzkový čas filtračného čerpadla by mal byť o 1 hodinu dlhší, ako je potrebná prevádzková doba Systému Slanej vody.

Veľkosť Bazéna		Objem Vody (prepočítané na 90% pre Frame Pool bazény a 80% pre Easy Set a Oval Pool bazény)		Odporúčte prevádzkové hodiny za deň
		(Galónov)	(Litrov)	(Hodín)
NADZEMNÉ BAZÉNY INTEX (NZB) EASY SET®				
BAZÉN EASY SET®	18' x 42" (549cm x 107cm)	4,786	18 115	4
	18' x 48' (549cm x 122cm)	5 455	20 647	6
KRUHOVÝ BAZÉN METAL FRAME	18' x 48' (549cm x 122cm)	6 423	24 311	6
	21' x 52"	9 533	36 082	8
BAZÉN ULTRA/XTR FRAME®	16' x 48' (488cm x 122cm)	5 061	19 156	4
	18' x 48' (549cm x 122cm)	6 423	24 311	6
	18' x 52' (549cm x 132cm)	6 981	26 423	6
	20' x 48"	7 947	30 079	6
GRAPHITE GRAY PANEL POOL SET™ (BAZÉN S GRAFITOVO ŠEDÝMI PANELMI)	15'8" x 49"	4 440	16 805	4
	16'8" x 49' (508cm x 124cm)	5 061	19 156	4
	18'8" x 53' (569cm x 135cm)	6 981	26 423	6
BAZÉN OVAL FRAME	20' x 12' x 48" (610cm x 366cm x 122cm)	4 393	16 628	4
OBDĹŽNÍKOVÝ BAZÉN ULTRA FRAME®	15' x 9' x 48"	3 484	13 187	4
	18' x 9' x 52" (549cm x 274cm x 132cm)	4 545	17 203	4
	20' x 10' x 52"	5 611	21 238	4
	24' x 12' x 52" (732cm x 366cm x 132cm)	8 403	31 805	6

ČISTENIE ALEBO VÝMENA FILTRAČNÝCH VLOŽIEK

Výmena filtračnej vložky sa odporúča minimálne každé 2 týždne. Pravidelne sledujte úroveň zanesenia filtra.

1. Uistite sa, že je filtračné čerpadlo vypnuté, a potom odpojte napájací kábel z elektrickej zásuvky.
2. Obe rukoväte plunžerového ventilu otočte úplne proti smeru hodinových ručičiek, kým sa nezastavia. Tým sa ventil uzavrie a zabráni vytekaniu vody z bazéna.
3. Horný odvzdušňovací ventil jemne otočte raz alebo dvakrát proti smeru hodinových ručičiek. Kryt puzdra je teraz možné ľahko demontovať.
4. Odstráňte objímku filtra (1) proti smeru hodinových ručičiek. Umiestnite ho na bezpečné miesto.
5. Odstráňte kryt puzdra (4).
6. Teraz vyberte použitú vložku filtra.
7. Skontrolujte vnútro puzdra filtra.
8. Ak sa na spodnej časti krytu nachádzajú nečistoty alebo usadeniny, potom:
 - A. Pohybom proti smeru hodinových ručičiek opatrne odskrutkujte a vyberte sedimentačný ventil (2) umiestnený v spodnej časti telesa. Umiestnite ho na bezpečné miesto.
 - B. Pomocou vedra s vodou alebo záhradnej hadice nalejte vodu do telesa a nečistoty vypláchnite.
 - C. Jemným pohybom v smere hodinových ručičiek naskrutkujte späť sedimentačný ventil (2). Nedoťahujte až príliš.
9. Vložte nový filter vložky do puzdra. Na výmenu používajte iba originálnu vložku Intex. Podrobnosti nájdete v časti „Referencia náhradných dielov“.
10. Vráťte kryt puzdra (4) do jeho polohy a v smere hodinových ručičiek znova naskrutkujte manžetu puzdra (1) na puzdro filtra.
11. Obe rukoväte plunžerového ventilu otočte úplne proti smeru hodinových ručičiek, kým sa nezastavia. Tým sa otvoria ventily, aby voda mohla prúdiť do filtračného čerpadla.
12. Keď uniknutý vzduch unikne cez odvzdušňovací ventil, ventil (2) znova jemne doťahnite v smere hodinových ručičiek.
13. Znova pripojte napájací kábel.
14. Zapnite čerpadlo.
15. Pravidelne kontrolujte otvory prítoku a odtoku, či nie sú upchaté, aby nič nebránilo dobrej filtrácii.
16. Likvidácia použitého filtračného média by mala byť v súlade s platnými miestnymi predpismi a legislatívou.

STAROSTLIVOSŤ O BAZÉN A CHEMIKÁLIE

- Všetky bazény vyžadujú starostlivosť, aby bola voda čistá a hygienicky nezávadná. Pri správnej chemickej kontrole váš filter pomôže dosiahnuť tento cieľ. Pokyny týkajúce sa správneho použitia chlóru, algicidu a iných chemických látok potrebných pre perlivú čistú vodu si vyžiadajte u svojho dodávateľa bazéna.
- Udržujte chemické látky pre bazén mimo dosahu detí.
- Neprikladajte chemikálie do bazéna ak je obsadený. Môže dôjsť k podráždeniu pokožky alebo očí.
- Denná kontrola pH a chemické čistenie vody je veľmi dôležité a nemôže sa podceňovať. Pri plnení bazéna, ako aj počas sezóny, sa vyžaduje chlór, algaecid a udržiavanie správnej úrovne pH. Pokyny nájdete v miestnom obchode s bazénmi.
- Pri prvom naplnení bazéna v sezóne si môže brakická (poloslaná) voda vyžadovať ďalšie prísady do vody a častejšiu výmenu filtra. Nedovoľte plávať v bazéne, kým nie je hladina pH vyrovnaná. Pokyny nájdete v miestnom obchode s bazénmi.
- Uchovávajte si náhradnú náplň po ruke. Vymieňajte náplne každé dva týždne.
- Chlórovaná voda môže poškodiť trávniky, záhrady alebo kríky, keď sa deti hrajú v bazéne a striekajú vodu mimo bazéna. Trávnikové plochy pod bazénom sa zničia. Všimnite si, že niektoré typy trávy môžu cez vložku prerásť.
- Čas chodu filtra závisí od veľkosti bazéna, počasia a úrovne použitia. Experimentujte s rôznymi dobami prevádzky, aby ste vytvorili čistú a priehľadnú vodu.
- Európska norma EN16713-3 uvádza niektoré ďalšie informácie o kvalite vody v bazéne a informácie o úprave vody ktoré nájdete na stránke www.intexcorp.com/support.



POZOR

Koncentrované roztoky chlóru môžu poškodiť vložku bazéna. Vždy sa riadte pokynmi výrobcu chemikálií a výstrahami ohľadom zdravia a možného rizika.

GARDEN & POOL
CENTRUM
SKLADOVANIE A ZAZIMOVANIE

1. Pred vyprázdnením bazéna na dlhodobé skladovanie alebo premiestnením sa uistite, že voda je nasmerovaná na prijateľnú nádobu na odpadovú vodu mimo domu. Overte si miestne nariadenia pre konkrétne smery určené pre likvidáciu vody z bazéna.
2. Odpojte napájací kábel z elektrickej zásuvky.
3. Teraz bazén vypustíte.
4. Keď bude bazén prázdny, odpojte všetky hadice od čerpadla a plunžerových ventilov a vyberte sitká zo steny bazéna.
5. Vypustíte všetku vodu z filtračného čerpadla.
6. Časti filtračného čerpadla a hadice nechajte vonku, aby boli dôkladne vysušené na vzduchu.
7. Demontujte obidva plunžerové ventily z konektorov (13 a 16). Dajte pozor, aby ste nestratili stupňovú gumovú podložku (10).
8. Nasledujúce o-krúžky a podložky natrite vazelínou pred dlhodobým uskladnením:
 - Odvzdušňovací ventil a O-krúžky sedimentu (3).
 - O-krúžok krytu telesa filtra (5).
 - O-krúžky na hadici čerpadla (9).
 - Krokové podložky sady sitka ventilu (10).
 - Ploché gumené podložky sitka (12).
9. Použitú filtračnú vložku zlikvidujte. Odložte 1 alebo 2 nové kazety na použitie v budúcej sezóne.
10. Najlepšie je uložiť všetky suché diely do pôvodného obalu na uskladnenie alebo ich umiestniť do vzduchotesného plastového vrečka.
11. Prístroj a príslušenstvo skladujte na suchom mieste. Teplota na mieste uskladnenia by sa mala udržiavať medzi 32 stupňov Fahrenheita (0 stupňov Celzia) a 104 stupňov Fahrenheita (40 stupňov Celzia).

SPRIEVODCA PRI RIEŠENÍ PROBLÉMOV

PROBLÉM	PRÍČINA	RIEŠENIE
MOTOR FILTRA SA NESPUŠTÍ	<ul style="list-style-type: none"> Motor nie je zapojený. Prúdový chránič je rozopnutý. Príliš horúci motor a ochrana proti preťaženiu je vypnutá. 	<ul style="list-style-type: none"> Sieťový kábel čerpadla musí byť zapojený do 3-vodičovej zásuvky, ktorá je chránená prúdovým chráničom triedy A. Resetujte istič. Ak istič vypne opakovane, váš elektrický systém môže mať poruchu. Vypnite istič a zavolajte elektrikára, aby problém vyriešil. Nechajte motor vychladnúť.
FILTER NEČISTÍ BAZÉN	<ul style="list-style-type: none"> Nesprávny obsah chlóru alebo úroveň pH. Filtračná vložka je znečistená. Poškodená vložka. Nadmerne znečistený bazén. Sitko obmedzuje prietok vody. 	<ul style="list-style-type: none"> Upravte hladinu chlóru a pH. Poradte sa vo vašom miestnom obchode s bazénmi. Vyčistite alebo vymeňte vložku. Skontrolujte vložku, či nemá otvory. Ak je poškodená, vymeňte ju. Používajte filter dlhšiu dobu. Vyčistite sitko na vstupe.
FILTER NEPREČERPÁVA VODU ALEBO JE PRIETOK VEĽMI POMALÝ	<ul style="list-style-type: none"> Zanesený prívod alebo výstup. Únik vzduchu na sacom potrubí. Vodný kameň alebo nános na kazete. Nadmerne znečistený bazén. Špinavá vložka filtra. Pripojenie trysiek a sitka je obrátené. Prívodný vzduchový konektor so závitom pripojený k nesprávnemu otvoru na vložke. 	<ul style="list-style-type: none"> Vypustením z vnútornej steny bazéna odstráňte všetky prekážky v prívodnej hadici. Utiahnite hadicové matice, skontrolujte poškodenie hadíc, skontrolujte hladinu vody v bazéne. Vymeňte vložku. Vložku čistite častejšie. Vyčistite vnútro plunžerového ventilu. Potiahnite rukoväť ventilu do úplne zvislej polohy. Nainštalujte trysku do hornej polohy prívodu do bazéna a sitko do spodnej polohy výstupu z bazéna. Uistite sa, že vstupný vzduchový konektor so závitom je pripojený k hornému otvoru na prívode do bazénu.
ČERPADLO NEPRACUJE	<ul style="list-style-type: none"> Nízka úroveň vody. Sitko je pripojené. Únik vzduchu na prívodnej hadici. Chybný motor alebo rotor je zaseknutý. Vo vnútri komory vložky uviazol vzduch. 	<ul style="list-style-type: none"> Naplňte bazén tak, aby ste dosiahli správnu hladinu vody. Vyčistite sitko na prívode bazéna. Utiahnite matice, skontrolujte hadice, či nie sú poškodené. Odstráňte všetky palice alebo lístie v sacjej hadici. Otočte a potiahnite rukoväť ventilu do úplne zvislej polohy.
PRESAKOVANIE CEZ VRCHNÝ KRYT	<ul style="list-style-type: none"> Chýba O-krúžok. Kryt alebo odvodušň. ventil nie sú utiahnuté. 	<ul style="list-style-type: none"> Odstráňte kryt a skontrolujte, či je tam O-krúžok. Utiahnite kryt alebo ventil (ručne).
VYTEKANIE Z HADICE	<ul style="list-style-type: none"> Matice hadice nie sú dobre dotiahnuté. Po pripojení hadice sa o-krúžok hadice uvoľnil. Hadica je prasknutá. 	<ul style="list-style-type: none"> Utiahnite alebo znovu namontujte maticu hadice. Vložte O-krúžok späť do drážky. Vymeňte hadicu za novú.
UVIAZNUTÝ VZDUCH	<ul style="list-style-type: none"> V telese čerpadla a prívodnej hadici je zachytený vzduch. Pripojenie prívodnej a výstupnej hadice je obrátené. 	<ul style="list-style-type: none"> Otvorte odvodušňovací ventil, počkajte, kým začne voda vytekať z ventilu, potom ho zatvorte. Dolná poloha výtoku bazéna sa pripája k prívodu vody do filtračného čerpadla. Horná poloha vstupu bazéna sa pripája k výstupu vody z filtračného čerpadla.
PRÍVOD VZDUCHOVÉHO KONEKTORA SO ZÁVITOM / VENTIL VZDUCHOVEJ DÝZY	<ul style="list-style-type: none"> Plunžerový ventil nie je dobre namontovaný. Ventil vzduchovej dýzy nie je dotiahnutý a nesmeruje nahor. Vnútročné tesnenie vzduchovej dýzy je zablokované. Vnútročné tesnenie vzduchovej dýzy je špinavé. Ventil vzduchovej dýzy je poškodený. 	<ul style="list-style-type: none"> Dotiahnite alebo znovu nainštalujte plunžerový ventil. Utiahnite ventil vzduchovej dýzy a uistite sa, že je otočený nahor. Zapnite čerpadlo a nechajte ho bežať niekoľko sekúnd, potom ho vypnite, opakujte trikrát. Odstráňte ventil vzduchovej dýzy, vypláchnite špinu vodou a ventil vráťte späť. Vymeňte nový ventil vzduchovej dýzy.

BEŽNÉ PROBLÉMY BAZÉNOV

PROBLÉM	POPIS	PRÍČINA	RIEŠENIE
RIASY	Nazelenalá voda. • Zelené alebo čierne škvrny na vnútornej strane bazéna. • Vložka bazéna je klzká a / alebo má zlý zápach.	• Hladiny chlóru a pH je potrebné upraviť.	• Prechlórujte to veľkým množstvom chlóru. Upravte pH na hodnotu odporúčanú vašim predajcom bazénov. • Povysávajte dno bazéna. • Udržujte správnu úroveň chlóru.
SFARBENÁ VODA	• Voda sa sfarbí na modro, na hnedo alebo na čierne, keď prvý krát ošetrujete chlómom.	• Meď, železo alebo mangán vo vode oxidujú po pridaní chlóru. Je to bežné.	• Upravte úroveň pH na odporúčanú úroveň. • Čerpadlo nechajte bežať, kým nie je voda čistá. • Vložku často čistite.
NAPLAVENÁ HMOTA VO VODE	• Voda je mútna alebo mliečna	• „Tvrdá voda“ spôsobená príliš vysokou úrovňou pH. • Obsah chlóru je nízky. • Cudzí látka vo vode.	• Upravte úroveň pH. Poradte sa u vášho predajcu bazénov. • Upravte hladinu chlóru. • Vyčistite alebo vymeňte filter.
TRVALE NÍZKA ÚROVEŇ VODY	• Úroveň je nižšia ako v predchádzajúci deň.	• Trhlina alebo diera vo vložke bazéna alebo hadiciach. • Vypúšťacie ventily sú uvoľnené.	• Opravte sadou na opravu defektov. • Prstami dotiahnite všetky uzávery.
USADENINA NA DNE BAZÉNA	• Špina alebo piesok na dne bazéna.	• Sťažené používanie, vstup a výstup z bazéna.	• Na vyčistenie dna bazéna použite vysávač Intex.
ŠPINA NA HLADINE	• Listy, hmyz a pod.	• Bazén príliš blízko k stromom	• Použite bazénový zberač Intex.

DÔLEŽITÉ

Ak budú ťažkosti pretrvávajú, obráťte sa, prosím o pomoc, na Zákaznícke Centrum. Vid' samostatný zoznam „Autorizovaných Zákazníckych Centier“.

VŠEOBECNÁ BEZPEČNOSŤ VO VODE

Rekreácia pri vode je zábavná a aj prispieva k liečbe. Avšak, zahŕňa neodmysliteľné riziko zranenia a smrti. Aby ste obmedzili riziko zranenia, prečítajte si a riadte sa všetkými upozoreniami a pokynmi pre výrobok, balenie a obsah balenia. Nezapudnite však, že upozornenia týkajúce sa výrobku, pokyny a bezpečnostné pokyny pokrývajú len niektoré riziká rekreácie pri vode, ale nepokrývajú všetky riziká a nebezpečenstvá.

Ohľadne ďalších ochrán, sa tiež zoznámte s nasledujúcimi všeobecnými pravidlami, ako aj s pravidlami, ktoré poskytujú národne uznávané Bezpečnostné Organizácie:

- Požadujte neustály dohľad. Zodpovedný dospelý človek by mal byť určený ako „plavčík“ alebo ako hliadka pri vode, obzvlášť, keď sú v blízkosti vody deti.
- Naučte sa plávať.
- Dajte si načas a naučte sa srdcovo-plúcne oživovanie a prvú pomoc.
- Poučte každého, kto dozerá na užívateľov bazéna o možných rizikách v bazéne a o použití ochranných prostriedkov ako sú napr. zamknuté dvere, bariéry atď.
- Poučte všetkých užívateľov bazéna, vrátane detí, čo robiť v prípade stavu núdze.
- Vždy používajte zdravý rozum a dobrý úsudok, keď si užívate akúkoľvek vodnú aktivitu.
- Dozerajte, dozerajte, dozerajte.

OBMEDZENÁ ZÁRUKA

Vaše Čerpadlo Krystal Clear™ bolo vyrobené použitím materiálov a spracovania najvyššej kvality. Všetky výrobky Intex boli preverené a uznané ako bezchybné pred odchodom z továrne. Táto záruka sa vzťahuje iba na Filtračné Čerpadlo Krystal Clear™ a príslušenstvo uvedené nižšie.

Táto obmedzená záruka je dodatkom, a nie je náhradou vašich zákonných práv a prostriedkov. Pokiaľ si táto záruka vzájomne odporuje s ktorýmkoľvek z vašich zákonných práv, tak tie sú nadradené. Napríklad, spotrebiteľské práva v Európskej únii poskytujú štatutárne záručné práva a navyše krytie, ktoré vám bude poskytnuté z tejto záruky: pre informácie o spotrebiteľských právach, prosím navštívte internetovú stránku Európskeho Zákazníckeho Centra (European Consumer Center) na http://ec.europa.eu/consumers/ecc/contact_en/htm.

Ustanovenia tejto záruky sú platné len pre prvého kupujúceho a nie sú prenosné. Táto záruka je platná pre obdobie uvedené nižšie od dátumu prvého maloobchodného predaja. Uschovajte si pôvodný nákupný doklad s týmto dokumentom, ako doklad o nákupe bude požadovaný, a musí byť priložený pri záručných reklamáciách, ináč bude táto záruka neplatná.

Záruka na filtračné čerpadlo Krystal Clear™ - 2 roky,
Hadice, Plunžerové ventily a Armatúry záruka - 180 dní

Ak počas vyššie spomenutého záručného obdobia zistíte na Filtračnom Čerpadle výrobnú chybu, kontaktujte prosím príslušné Servisné Centrum Intex, uvedené na osobitnom zozname Autorizovaných Servisných Centier. Ak bude položka vrátená ako určená pre Servisné Centrum Intex, Servisné Centrum preverí položku a rozhodne o platnosti reklamácie. Ak je položka krytá ustanoveniami tejto záruky, bude táto položka opravená alebo nahradená rovnakou alebo porovnateľnou položkou (na základe voľby Intex), bez poplatku pre vás.

Inú ako túto záruku, a ani ďalšie zákonné práva vo vašej krajine, žiadne ďalšie záruky nezahŕňajú. Do tej miery, že vo vašom štáte, za žiadnych okolností nebude Intex zodpovedný vám ani akejkoľvek tretej strane za priame alebo následné škody vyplývajúce z používania Filtračného Čerpadla Krystal Clear™, alebo krokov spoločnosti Intex a jej zástupcov (vrátane výroby produktu). Toto obmedzenie alebo vylúčenie sa na vás nevzťahuje, ak vaša krajina toto vylúčenie alebo obmedzenie náhodných alebo následných škôd neumožňuje.

Mali by ste si všimnúť, že táto obmedzená záruka sa nevzťahuje na nasledujúce okolnosti:

- Ak sa Filtračné Čerpadlo Krystal Clear™ stane predmetom zanedbania, abnormálneho používania alebo aplikácie, nehody, nesprávnej prevádzky, nesprávneho napätia alebo prúdu v protiklade s návodom na použitie, nesprávnej údržby alebo uskladnenia;
- Ak sa Filtračné Čerpadlo Krystal Clear™ stane predmetom poškodenia za okolností mimo kontroly Intex, vrátane, ale nie obmedzených na bežné opotrebenie a roztrhnutie a škodu spôsobenú vystavením požiaru, povodni, mrazu, dažďu, alebo iným vonkajším environmentálnym silám.
- Dielom a komponentom nepredávaným spoločnosťou Intex; a/alebo
- Neoprávneným úpravám, opravám alebo rozoberaním Filtračného Čerpadla Krystal Clear™ kýmkoľvek iným, ako personálom Servisného Centra Intex.

Náklady spojené s úbytkom vody v bazéne, chemikáliami, alebo so zhoršením kvality vody, nie sú kryté touto zárukou. Zranenie osôb alebo poškodenie akéhokoľvek majetku nie je kryté touto zárukou.

Pozorne si prečítajte návod na použitie a riadte sa všetkými pokynmi s ohľadom na správnu prevádzku a údržbu vášho Filtračného Čerpadla Krystal Clear™. Pred použitím si vždy váš výrobok skontrolujte. Táto obmedzená záruka bude zrušená, ak návody na použitie nebudú dodržané.