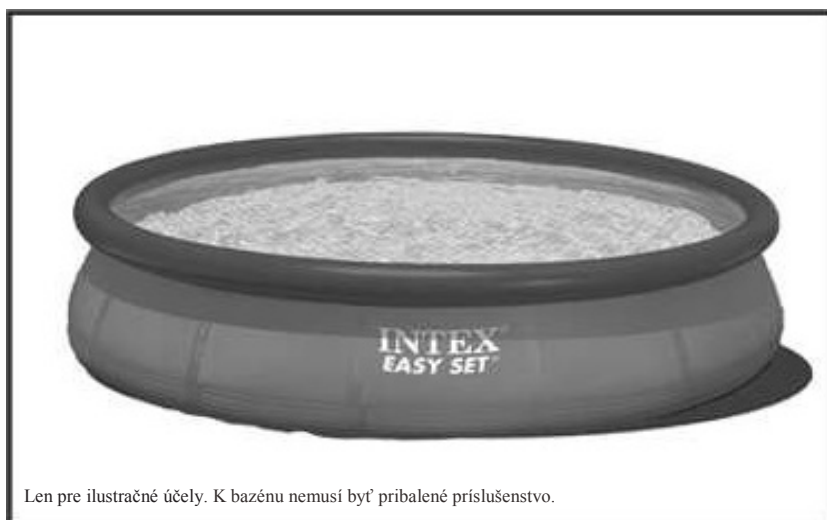

**DÔLEŽITÉ  
POKYNY BEZPEČNOSTI**

Pred inštaláciou a použitím tohto výrobku si starostlivo prečítajte všetky pokyny a postupujte podľa nich.

**PRÍRUČKA POUŽÍVATEĽA****Bazén Easy Set®****Modely 6' - 18' (183 cm - 549 cm)**

Len pre ilustračné účely. K bazénu nemusí byť pribalené príslušenstvo.

Nezabudnite vyskúšať aj ostatné skvelé výrobky fy. Intex: bazény, ich príslušenstvo, bazény a domáce hračky, nafukovačky a člny dostupné u našich dodávateľov resp. na web-e. Kvôli politike neustáleho vylešovania produktov si fa Intex vyhradzuje právomiení parametre a vzhľad čo môže bez upozornenia vyústiť do aktualizácie návodu na použitie.



## OBSAH

Upozornenia .....	3
Popis súčastí .....	4
Návod na zostavenie.....	5-7
Údržba bazéna a chemické látky .....	8-9
Najčastejšie problémy s bazénom.....	8
Vypúšťanie bazéna .....	9
Uskladnenie .....	9-10
Všeobecná vodná bezpečnosť .....	10



### Mimoriadna poznámka na úvod:

Ďakujeme za zakúpenia bazéna Intex. Pred zostavením bazéna si prosím prečítajte tento manuál. Tieto informácie vám pomôžu predĺžiť životnosť bazéna a urobiť bazén bezpečnejším pre jeho rodinné využívanie. Taktiež Vám odporúčame pozrieť inštruktážne video na našom webe [www.intexcorp.com](http://www.intexcorp.com). Verzia na DVD môže byť súčasťou dodávky, inak jeho kópia sa dá zaobstarať v jednom z našich zákazníckych centier nachádzajúcich sa v zozname hárku "Autorizovaných servisných centier". Na zostavenie bazéna sa odporúča aspoň dvojica ľudí. Ďalší ľudia môžu zostavenie bazéna len urýchliť.

# DÔLEŽITÉ PRAVIDLÁ BEZPEČNOSTI

Pred inštaláciou a použitím tohto výrobku si prečítajte, pochopte a starostlivo sa riadte všetkými pokynmi.

## ⚠ UPOZORNENIE

- Pri deťoch a postihnutých sa vyžaduje sústavný a kompetentný dohľad dospelých osôb.
- Aby ste zabránili neúmyselnému al. zámernému vstupu do bazéna, zabezpečte všetky dvere, okná a bezpečnostné bariéry.
- Inštalujte bezpečnostnú bariéru, ktorá vylúči prístup k bazénu pre malé deti a zvieratká.
- Bazén a príslušenstvo k nemu by sa malo zostavovať a rozoberať výlučne dospelými osobami.
- Nikdy sa nepotápajte, neskáčte alebo nešmýkajte do nadzemných bazénov al. do plytkej vody.
- Nesprávne zostavenie bazéna na plochej, rovnej, kompaktnej ploche al. jeho prepĺnenie môže vyústiť do kolapsu a do možností, že osoba kúpajúca sa v bazéne môže byť vyplavená/vymrštená.
- Neopierajte, neseďte obkročmo al. príliš netlačte na nafukovací kruh al. vrchný okraj pretože môže dôjsť k roztrhnutiu a vyliatiu vody. Nikomu nedovoľte sadieť si, vyliezať alebo sedieť si obkročmo po stranách bazéna.
- Ak sa bazén nepoužíva odstráňte všetky hračky a plávajúce zariadenia z okolia a vnútra bazéna. Predmety v v bazéne malé deti priťahujú.
- Udržiavajte hračky, stoličky, stoly alebo iné objekty, z ktorých môže dieťa spadnúť vo vzdialenosti najmenej štyri stopy (1,22 metrov) od bazéna.
- Udržujte záchranné vybavenie pri bazéne a vyznačte jasne núdzové tel. čísla čo najbližšie k bazénu. Príklady záchranného vybavenia: záchr. koleso schválené pobr. strážou s pripojeným lanom, silnú pevnú tyč s dĺžkou nie menej než dvanásť stôp (12') [3,66m].
- Nikdy neplávajte osamote a nedovoľte to ani iným.
- Udržujte svoj bazén čistý a priehľadný. Podlaha bazéna musí byť viditeľná za každých okolností zo zábran bazéna.
- Ak plávate v noci použite vhodne nainštalované umelé osvetlenie na vysvietenie všetkých značiek, rebríkov, dna bazéna a rámp.
- Ak ste užili alkoholické nápoje al. lieky/drogy, nechodte do bazéna.
- Aby ste sa vyhli zapleteniu, utopeniu al. inému vážnemu zraneniu udržiavajte deti mimo dosahu krytov bazéna.
- Pred použitím bazéna musia byť úplne odstránené kryty. Pod krytom sa nesmú nachádzať deti ani dospelé osoby.
- Nezakrývajte bazén ak ste v ňom vy, alebo akákoľvek iná osoba.
- Udržujte bazén čistý a číry, aby ste sa vyhli pošmyknutiam a pádom a predmetom, ktoré môžu spôsobiť zranenie.
- Chráňte všetkých v bazéne od chorôb z vody jej udržiavaním hygieny. Nepreháňajte vodu z bazéna. Dodržiavajte správnu hygienu.
- Všetky bazény sú predmetom opotrebenia a zhoršovania ich stavu. Určité typy prehnaneho al. zrýchleného opotrebovania môžu viesť k zlyhaniu funkcie a napokon môžu spôsobiť stratu veľkého množstva vody z vášho bazéna. Preto je veľmi dôležité, aby ste si váš bazén vhodným spôsobom pravidelne udržiavali.
- Tento bazén je určený výhradne na vonkajšie používanie.
- Ak sa bazén veľmi dlho nepoužíva vypustíte ho úplne a prázdny ho bezpečne uložte takým spôsobom, že nebude doňho padať dažďová voda a ani z iného zdroja. Pozri pokyny na uskladnenie.
- Ak sa bazén používa, budete potrebovať obsluhovať čerpadla filtrácie aby ste sa uistili o najmenej jednej cirkulácii vody v bazéne denne. Pre výpočet potrebných prevádzkových hodín si pozrite manuál k čerpadlu vody do bazéna.

ZÁBRANY A KRYTY NIE SÚ NÁHRADOU ZA KOMPETENTNÝ DOZOR DOSPELÝCH. SÚČASŤOU BAZÉNA NIE JE PLAVČÍK. OD DOSPELÝCH SA PRETO VYŽADUJE ABY KONALI AKO PLAVČÍK A CHRÁNILI ŽIVOTY VŠETKÝCH POUŽÍVATEĽOV, NAJMÄ DETÍ V A OKOLO BAZÉNA.

**NERIADENIE SA TÝMITO UPOZORNENIAMÍ MÔŽE MAŤ ZA NÁSLEDOK POŠKODENIE MAJETKU, VÁŽNE ZRANENIE ALEBO SMRŤ.-**

Odporúčenie:

Vlastníci bazéna by mali dodržiavať miestne a štátne zákony týkajúce sa detských oplotení, bezp. bariér, svetiel a iných bezpečnostných požiadaviek. Zákazníci by sa ohľadne ďalších detailných informácií mali spojiť s miestnym stavebným úradom.

## POPIS SÚČASTÍ

Predtým, než váš výrobok zostavíte, prosíme strávte niekoľko minút pri kontrole obsahu a oboznámte sa so všetkými súčiastkami.

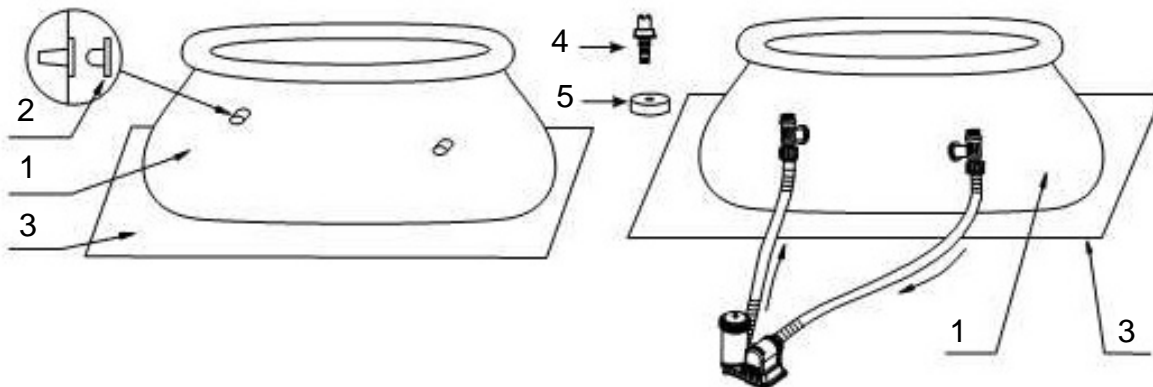

Bazény 16' (488 cm) a nižšie Easy Set®

Bazény 17' (518 cm) a vyššie Easy Set®

REF Č.	POPIS	VEĽKOSŤ BAZÉNA A MN.						
		6' (183cm)	8' (244cm)	10' (305cm)	12' (366cm)	15' (457cm)	16' (488cm)	18' (549cm)
1	PODLAHA (VRÁTANE KRYT. VÝPUST. VENT.)	1	1	1	1	1	1	1 2.
	ZÁTKA OTVORU FILTRÁCIE (VOL., S 1 EXTRA)	3	3	3	3	3	3	
3.	POZEMNÁ PLACHTA (VOL.)					1	1	1
4	KONEKTOR VÝPUSTE	1	1	1	1	1	1	1
5	KRYTKA VÝPUST. VENTILU	1	1	1	1	1	1	2

REF Č.	POPIS	6' X 20'	8' X 27'	8' X 30'	8' X 30'	10' X 30'	10' X 30'	12' X 30'	12' X 30'	12' X 33'	12' X 36'
		(183cm X 51cm)	(244cm X 69cm)	(244cm X 76cm)	(244cm X 76cm) Clearview	(305cm X 76cm)	(305cm X 76cm) Printing	(366cm X 76cm)	(366cm X 76cm) Printing	(366cm X 84cm)	(366cm X 91cm)
		NÁHR. DIEL Č.									
1	PODLAHA (VRÁTANE KRYT. VÝPUST. VENT.)	11588	10475	10433	11246	10318	11303	10200	11304	11155	10319
2	ZÁTKA OTVORU FILTRÁCIE (VOL., S 1 EXTRA)	10127	10127	10127	10127	10127	10127	10127	10127	10127	10127
3	POZEMNÁ PLACHTA (VOL.)										
4	KONEKTOR VÝPUSTE	10201	10201	10201	10201	10201	10201	10201	10201	10201	10201
5	KRYTKAVÝP. VENTILU	10649	10649	10649	10649	10649	10649	10649	10649	10649	10649

REF Č.	POPIS	15' X 33'	15' X 36'	15' X 42'	15' X 48'	16' X 42'	16' X 48'	16' X 52'	16' X 52'	18' X 42'	18' X 48'
		(457cm X 84cm)	(457cm X 91cm)	(457cm X 107cm)	(457cm X 122cm)	(488cm X 107cm)	(488cm X 122cm)	(488cm X 132cm)	(488cm X 132cm) silver	(549cm X 107cm)	(549cm X 122cm)
		NÁHR. DIEL Č.									
1	PODLAHA (VRÁTANE KRYT. VÝPUST. VENT.)	10622	10183	10222	10415	10436	10623	10869	11400	10242	10320
2	ZÁTKA OTVORU FILTRÁCIE (VOL., S 1 EXTRA)	10127	10127	10127	10127	10127	10127	10127	10127		
3	POZEMNÁ PLACHTA (VOL.)		18932	18932	18932	18927	18927	18927	18927	18933	18933
4	KONEKTOR VÝPUSTE	10201	10201	10201	10201	10201	10201	10201	10201	10201	10201
5	KRYTKAVÝP. VENTILU	10649	10649	11044	11044	11044	11044	11044	11044	11044	11044

## ZOSTAVENIE BAZÉNA

### DÔLEŽITÁ VOĽBA MIESTA A PODLOŽENIA PRÍPRAVNÉ INFORMÁCIE



## UPOZORNENIE

- Umiestnenie bazéna vám musí dovoliť zabezpečiť všetky dvere, okná a ochranné bariéry kvôli zabráneniu nepovolenému, neúmyselnému al. nespozorovanému vstupu do bazéna.
- Inštalujte ochrannú zábranu, ktorá zamedzí prístupu do bazéna pre malé deti a zvieratká.
- Nesprávne postavenie bazéna na rovnú, hladkú, kompaktnú zem a zostavenie a zaplnenie vodou v súlade s nasledovnými pokynmi môže vyústiť do kolapsu bazéna alebo možnosti, že osoba užívajúca si v bazéne môže byť vynesená/vyplavená, čo má za následok vážne zranenie al. škodu na majetku.
- Riziko úrazu el. prúdom: čerpadlo filtrácie pripájajte len uzemnenej zásuvky chránenej pomocou chrániča (GFCI- ground-fault circuit interrupter). Na zníženie rizika úrazu el. prúdom nepoužívajte predlžovacie káble, časovače, zástrčkové adaptéry al. zásuvné meniče na pripojenie čerpadla k el. zdroju. Vždy poskytnite vhodne umiestnenú zásuvku. Kábel umiestnite tam, kde nemôže byť poškodený kosačkami na trávnu, živý plot a inými zariadeniami. Ak chcete zistiť dodatočne informácie, pozrite si návod k čerpadlu filtrácie.

Zvoľte vonkajšie umiestnenie bazéna so zreteľom na nasledovné požiadavky:

1. Oblasť, kde sa bude bazén stavať musí byť absolútne rovná a hladká. Bazén nestavajte na naklonenom al. stúpavom povrchu.
2. Povrch zeme musí byť dostatočne hustý a pevný aby odolal tlaku a váhe plne zostaveného bazéna. Bazén nestavajte na bahne, piesku, mäkkom al. sypkom povrchu.
3. Bazén nestavajte na doske, balkóne al. plošine.
4. Bazén vyžaduje, aby bol vzdialený prinajmenšom 4 stopy od predmetov, na ktoré by dieťa mohlo vyliezť a dostať sa tak do bazéna.
5. Chlorinovaná voda bazéna môže poškodiť okolitú vegetáciu.
6. Najprv odstráňte všetky agresívne trávniky. Určité druhy tráv ako napr. St. Augustine a Bermuda, môžu prerastať cez dno. Trávnik prerastajúci cez dno nie je výrobnou vadou a ako taká nie je krytá zárukou.

## ZOSTAVENIE BAZÉNA (pokr.)

Tento bazén si môžete zakúpiť spolu s filtračným čerpadlom Intex Krystal Clear™. Čerpadlo má svoju vlastnú separátnu sadu pokynov na inštaláciu. Najprv si zostavte bazén a následne zostavte čerpadlo filtrácie.

Odhadovaná doba zostavenia 10-30 minút. (Pozn. doba zostavenia je len približná a jednotlivé skúsenosti so zostavením sa môžu líšiť.)

### 1. Príprava dna bazéna

- Nájdite si ploché, rovné miesto ktoré je čisté a bez kameňov, vetiev alebo iných ostrých predmetov, ktoré by mohli prederaviť dno bazéna al. spôsobiť zranenie.
- Otvorte krabicu obsahujúcu dno, spojky, nohy, atď., veľmi opatrne pretože táto krabica sa dá použiť na uloženie bazéna počas zimných mesiacov alebo vtedy keď sa nepoužíva.

- Vyberte pozemnú plachtu (3) a rozprestrite ju na zem. Potom vyberte dno (1) a rozprestrite ho na pozemnú plachtu výpustný ventil nasmerovaný do oblasti pre výpust. Umiestnite výpustný ventil von z domu. **DÔLEŽITÉ:** Vždy zostavujte bazén s najmenej 2 osobami. Neťahajte dno po zemi pretože to môže spôsobiť poškodenie dna a priesak bazéna (pozri obr. 2).

- Počas zostavovania dna nasmerujte otvory hadice al. ústia v smere el. zdroja. Vonkajší roh bazéna by mal byť v smere elektrického pripojenia čerpadla filtrácie.
- Bazén položte. Modré strany bazéna rozprestrite a podlahu bazéna čo najlepšie vyhladte (pozri obr. 2).

### 2. Nafukovanie prstenca

- Pretočte prstenec von a skontrolujte či je úplne mimo línie steny a je otočený hore. Nafúknite ho pomocou manuálnej pumpy (pozri obr. 3). Počas nafukovania držte horný prstenec v strede bazéna. **DÔLEŽITÉ:** Zabráňte jeho prasknutiu nepoužívaním vysokotlakovej pumpy, ako je vzduchový kompresor. Nenafukujte príliš. V prvom rade použite manuálnu nafukovaciu ručnú pumpu Intex (nie je súčasťou dodávky).

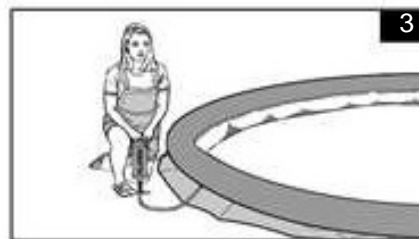
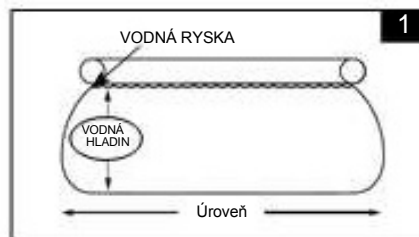

## DÔLEŽITÉ

Primerané nafúknutie horného prstenca bazéna.

Teploty okolitého vzduchu a vody majú účinok na vnútorný tlak horného kruhu. Najlepším postupom na udržanie primeraného náfuku je ponechať nejaké miesto pre denné rozpínanie ako slnko zohrieva vzduch vo vnútri kruhu. Počas veľmi horúceho počasia kruh kontrolujte či nie je potrebné, aby časť vzduchu nebola vypustená kvôli vyhybaniu sa jeho poškodenia.

V žiadnom prípade Intex, ani jej autorizovaní agenti al. zamestnanci nie sú zodpovední (napr. dierky) na nafukovacom hornom kruhu spôsobenom zanedbaním, obyč. používaním, nespr. a nedbanlivosťou al. vonkajšími silami.

### 3. Hadicové spojenia

- Následovne sa vzťahuje na bazény s hadicovými prípojkami (16" (488 cm) & nižšie bazény). Ak bol bazén zakúpený bez čerpadla filtrácie, vložte dve čierne zátky (2) do čierneho otvorov filtrácie. Toto urobte z vnútra bazéna tak, aby voda pri jeho naplnení nevybiehala von.
- Ak bazén bol zakúpený spolu s čerpadlom filtrácie, najprv si prečítajte manuál k čerpadlu filtrácie Krystal Clear™ a následne postupujte k ďalšiemu kroku inštalácie.

## ZOSTAVENIE BAZÉNA (pokr.)

### 4. Napúšťanie bazéna

- Pred napúšťaním bazéna sa uistite, že je zátka vo vnútri bazéna uzavretá a že výpustová krytka na vonkajšej strane je pevne utiahnutá. Nenapúšťajte bazén viac než do výšky 1 palca. Skontrolujte či je hladina vody rovná.

**DÔLEŽITÉ:** Ak voda v bazéne sa nakláňa, bazén nie je úplne rovný. Postavenie bazéna na nerovný základ spôsobí, že bazén sa nakloní, po stranách nabobtná a potenciálny kolaps bazéna. Ak bazén nie je úplne rovný, musíte ho úplne vypustiť, zem vyrovať a znovu ho napustiť.

- Vyhľadte spodné nerovnosti na dne (z vnútra bazéna) pomocou vytlačania miest, kde sa stretávajú podlaha a strany bazéna. Al. (vonk. bazéna) dosiahnite na stranu, obsiahnite podlahu a vytiahnite v smere navonok. Ak plachta spôsobuje problém, nech 2 dospelí ťahajú z opačných strán a tým odstránia všetky nerovnosti (pozri obr. 4).

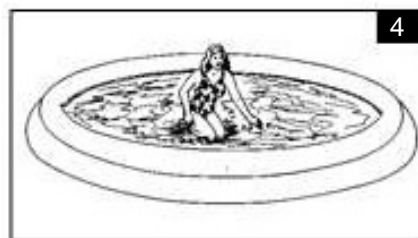

- Teraz naplňte bazén vodou. Steny dna bazéna sa pri jeho napúšťaní nadvihnú (pozri obr. 5).



- Bazén naplňte vodou až po spodok nafúknutého prstenca, ktorý je odporúčanou úrovňou plnenia (pozri obr. 1 a 6).



## DÔLEŽITÉ

Predtým, než komukoľvek dovolíte použiť bazén usporiadajte rodinnú. Stanovte si pravidlá, ktoré budú obsahovať dôležité bezpečnostné pravidlá a informácie o všeobecnej vodnej bezpečnosti v tomto manuáli. Pravidelne tieto pravidlá konzultujte spolu so všetkými užívateľmi bazéna, vrátane hostí.

## ÚDRŽBA BAZÉNA A CHEMIKÁLIE

### ⚠ POZOR

#### NEZABUDNITE NA

- Chránite všetkých pred možnými vodnými chorobami udržiavaním čistej a hygienickej vody. Nepreháňajte vodu z bazéna. Vždy dodržujte správnu telesnú hygienu.
- Bazén udržiavajte čistý a priehľadný. Podlaha bazéna musí byť z vonkajšej zábrany za každých okolností viditeľná.
- Kryty bazéna udržiavajte mimo dosahu detí, čím sa vyhnete zapleteniu, utopeniu alebo iným vážnym zraneniam.

#### • Čistenie horného obruče

Aby ste udržiavali hornú obruč čistú a bez škvŕn, po každom použití vydrhnite povrch vlhkou handričkou. Taktiež ak sa nepoužíva, zakryte bazén krytom. Ak máte tmavé škvŕny na povrchu vrchnej obruče, odstráňte ich mäkkou handričkou použitím mierne zriedeného čistiaceho prostriedku s vodou. Jemne ošúchajte a opatrne dávajte pozor, aby nečistoty nepadali do vody. Nepoužívajte silné detergenty, drsné látky al. kefy.

#### • Údržba vody

Udržiavanie vhodnej vyváženosti vody jedným z najdôležitejších faktorov pri maximalizácii životnosti a vzhľadu dna rovnako ako aj zabezpečovania čistej, zdravej a bezpečnej vody. Na testovanie vody je potrebná vhodná metóda. Opýtajte sa profesionála ohľadom chemických, testovacích súprav a testovacích postupov. Uistite sa, že ste si prečítali a dodržiavate písané pokyny poskytnuté výrobcom chemických látok..

1. Ak nie je chlór úplne rozpustený, nikdy ho nenechajte aby prišiel do kontaktu s dnom. Chlór vo forme granulí al. tabliet najprv rozpustíte v troške vody potom ju nalejete do vody v bazéne. Podobne postupujte aj s tekutým chlóróm; ihneď ho úplne pomiešajte s vodou v bazéne.
2. Chemické látky spolu nikdy nemiešajte. Chem. látky pridávajú do vody oddelene. Pred pridávaním ďalšej chem. látky do vody nechajte chemikálie úplne rozpustiť.
3. Na udržiavanie čistej vody v bazéne sú k dispozícii bazénový skimer a vysávač Intex. Ak si ich chcete zakúpiť navštívte vášho miestneho predajcu bazénov.
4. Na čistenie bazéna nepoužívajte tlakový čistič.

## NÁVOD NA ODSTRÁNENIE PROBLÉMOV

PROBLÉM	POPIS	PRÍČINA	RIEŠENIE
RIASY	<ul style="list-style-type: none"> <li>• Nazelenalá voda.</li> <li>• Zelené al. čierne škvŕny na dne bazéna.</li> <li>• dno bazéna je naklonené a/al. má zlý pach.</li> </ul>	<ul style="list-style-type: none"> <li>• Konc. chlóru a pH potrebuje upraviť.</li> </ul>	<ul style="list-style-type: none"> <li>• Rýchlo prechlórujte vodu.</li> <li>• Upravte pH na úroveň odporúčanú Vaším predajcom bazénov.</li> <li>• Vysajte dno bazéna.</li> <li>• Udržiavajte vhodnú konc. chlóru.</li> </ul>
FAREBNÁ VODA	<ul style="list-style-type: none"> <li>• Voda je modrastá, hnedastá al. čiernejšia po prvom styku s chlóróm.</li> </ul>	<ul style="list-style-type: none"> <li>• Meď, železo al. mangán vo vode zoxidovalo pridaním chlóru.</li> </ul>	<ul style="list-style-type: none"> <li>• Upravte pH na odporúčanú úroveň.</li> <li>• Spustite filtráciu, kým nie je čistá voda.</li> <li>• Častejšie vymieňajte náplne.</li> </ul>
PLÁVAJÚCA HMOTA VO VODE	<ul style="list-style-type: none"> <li>• Voda je mútna al. mliečna.</li> </ul>	<ul style="list-style-type: none"> <li>• "tvrdá voda" spôsobená príliš vysokou pH.</li> <li>• Konc. chlóru je nízka.</li> <li>• Vo vode je cudzia látka.</li> </ul>	<ul style="list-style-type: none"> <li>• Upravte úroveň pH. Poradte sa s vaším dodávateľom bazéna.</li> <li>• Skontrolujte vhodnú konc. chlóru.</li> <li>• Vyčistite al. vymeňte filter.</li> </ul>
PRÍLIŠ NÍZKA HLADINA VODY	<ul style="list-style-type: none"> <li>• Hladina je nižšia než predchádzajúci deň.</li> </ul>	<ul style="list-style-type: none"> <li>• Škrabanec al. diera v dne bazéna al hadiciach.</li> <li>• Vyp ventily sú uvoľnené.</li> </ul>	<ul style="list-style-type: none"> <li>• Opravte pomocou sady záplat.</li> <li>• Utiahnite všetky krytky.</li> <li>• Vymeňte hadice.</li> </ul>
USADENINY NA SPODKU BAZÉNA	<ul style="list-style-type: none"> <li>• Špina al. piesok na dne bazéna.</li> </ul>	<ul style="list-style-type: none"> <li>• Prílišné využitie, vstup do a výstup z bazéna.</li> </ul>	<ul style="list-style-type: none"> <li>• Na vyčistenie dna použite vysávač bazéna Intex.</li> </ul>
KÚSKY NA HLADINE	<ul style="list-style-type: none"> <li>• Listy, hmyz atď.</li> </ul>	<ul style="list-style-type: none"> <li>• Bazén príliš blízko stromov.</li> </ul>	<ul style="list-style-type: none"> <li>• Použite skimer Intex.</li> </ul>



## ÚDRŽBA A VYPÚŠŤANIE BAZÉNA

### POZOR RIAĎTE SA VŽDY POKYNNMI A UPOZORNENIAMÍ CHEM. VÝROBCOV OHĽADNE ZDRAVIA A RIZIKA

Ak je bazén obsadený nepridávajte doňho chemikálie. To môže spôsobiť podráždenie očí al. kože. Koncentrované roztoky chlóru môžu poškodiť dno bazéna. Intex Recreation Corp., Intex Development Co. Ltd. a ich spoločníci, autorizovaní distribútori a servisné centrá, predajcovia al. zamestnanci nie sú za žiadnych okolností zodpovední za výdavky kupujúceho alebo inej stránky spojené so stratou vody z bazéna, chemickými látkami al. znečistením vody. Nechávajte si náhradné filtračné náplne po ruke. Vymieňajte náplne každé dva týždne. Odporúčame používať čerpadlo filtrácie Intex Krystal Clear™ spolu so všetkými nadzemnými bazénmi.

**NADMERNÝ DÁŽĎ:** Aby ste sa vyhlí poškodeniu bazéna a jeho preplneniu, ihneď vylejte dažďovú vodu, ktorá spôsobuje, že hladina vody v bazéne je vyššia ako je odporúčané

#### Ako vysušiť váš bazén a jeho dlhodobé uskladnenie

1. Skontrolujte miestne nariadenia ohľadne špecifických smerníc týkajúcich sa narábania s vodou z bazéna.
2. Uistite sa či je vypúšťacia zátka vo vnútri bazéna na mieste.
3. Odstráňte krytku z vypúšťacieho ventilu na vonkajšej stene bazéna.
4. Pripojte koncovku záhradnej hadice k spojke výpustu (4).
5. Umiestnite ďalší koniec hadice do miesta, z ktorého sa dá voda odvieť bezpečne z domu.
6. Pripoj konektor výpuste (4) k ventilu. **POZN.:** Výpustový konektor vytiahne zátku z vnútra bazéna a voda sa začne ihneď vypúšťať.
7. Keď voda prestane vytekať, začnite bazén zdvíhať z opačnej strany, kde je ventil, navádzajúc zvyšnú vodu do výpuste a tak sa bazén úplne vyprázdni.
8. Keď skončíte, odpojte hadicu a prípojku.
9. Pred uskladnením znovu zasunúť zátku do ventilu vo vnútri bazéna.
10. Znovu nasadíte krytku zvonku bazéna.
11. Pri rozoberaní bazéna postupujte podľa pokynov v obrátenom poradí. Úplne vyprázdnite vrchný kruh a odstráňte všetky súčasti potrubia.
12. Pred uskladnením sa uistite, že bazén a všetky časti sú úplne suché. Pred zvinutím ponechajte dno bazéna na slnku až kým nie je úplne suché (pozri obr. 8). Rozprášte trocha mastencového prášku čím zabránite, aby sa vinyl lepil a absorboval akúkoľvek zvyškovú vlhkosť.
13. Vytvorte obdĺžnikový tvar. Začínajúc z jednej strany, zviňte jednu šestinou a ešte raz. To isté urobte na opačnej strane (pozri obr. 9.1 a 9.2).
14. Akonáhle ste vytvorili dve opačne zvinuté strany, jednoducho zviňte jednu cez druhú na spôsob knihy (pozri obr. 10.1 a 10.2)
15. Preložte dva dlhé konce do stredu (pozri obr. 11).
16. Preložte jeden cez druhý na spôsob knihy a napokon napechujte dno (pozri obr. 12).
17. Uložte dno a príslušenstvo na suchom mieste uskladnenia s teplotou udržiavanou medzi 32 st. Fahrenheita (0 stupňami Celsia) a 104 st. Fahrenheita (40 st. Celsia).
18. Na uskladnenie sa môže použiť pôvodné balenie.

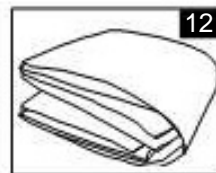
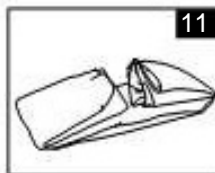
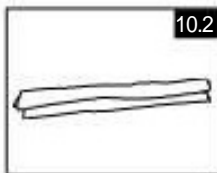
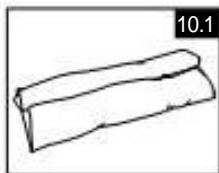
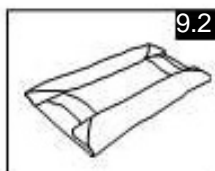
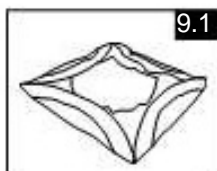
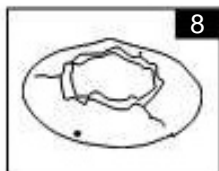

## PRÍPRAVA NA ZAZIMOVANIE

### Zazimujte váš nadzemný bazén

Po použití bazén môžete ľahko vyprázdniť a uskladniť na bezpečné miesto. Bazén musíte vysušiť, rozložiť a vhodne uskladniť ak teplota klesne pod 41 stupňov Fahrenheita (5 stupňov Celsia), aby sa zabránilo jeho poškodeniu a podobným častiam ľadom. Poškodenie námrazou môže vyústiť do znehodnotenia dna alebo kolapsu bazéna. Taktiež si pozrite časť "Ako vysušiť váš bazén".

Vo vašej oblasti by nemali teploty klesnúť pod 41 stupňov Fahrenheita (5 st. Celzia) a mali by ste nechať svoj bazén vonku vďaka nasledovnej príprave:

1. Starostlivo vyčistíte vodu bazéna. Ak máte bazén typu "Easy Set" al. "Oval Frame" uistite sa, že horný obrubník je dostatočne nafúkaný.
2. Odstráňte skimmer (ak sa používa) al. akékoľvek pripojené príslušenstvo k spojke filtra so závitom. Ak je nutné sitko filtra vymeňte. Uistite sa, že pred uskladnením sú všetky časti príslušenstva čisté a úplne suché.
3. Zasuňte fitting vpuste a vypuste z vnútra bazéna s dodávanou zátkou (veľkosti 16" a nižšie). Uzavrite plunžrové ventily vpustu a výpustu (veľkosti 17" a viac).
4. Odstráňte schody (ak sú použité) a uložte ich na bezpečné miesto. Uistite sa, že schody sú pred uložením úplne suché.
5. Odstráňte hadice, ktoré spájajú čerpadlo a filtráciu k bazénu.
6. Pridajte vhodné množstvo chem.. látok na zimu. Kontaktujte vášho miestneho predajcu bazénov aké chemikálie by ste mal použiť a ako ich používať. To sa môže v závislosti od regiónu meniť.
7. Bazén zakryte krytom Intex. **DÔLEŽITÁ POZN.: KRYT INTEX NIE JE OCHRANNÝ KRYT.**
8. Vyčistíte a vysušíte čerpadlo, lôžko filtra a hadice. Odstráňte a vyberte starú náplň filtrácie. Na ďalšie obdobie si uchovajte náhradnú filtračnú náplň.
9. Prineste čerpadlo a časti filtrácie dovnútra a uskladnite ich na bezpečnom a suchom mieste s teplotou 32 stupňov Fahrenheita (0 st. Celsia) a 104 stupňov Fahrenheita (40 stupňov Celsia).

## VŠEOBECNÁ VODNÁ BEZPEČNOSŤ

Vodná rekreácia je zábavou aj terapiou zároveň. Samozrejme je spojená s bezprostrednými rizikami zranenia a smrti. Aby ste znížili riziko zranenia sa, prečítajte si a riadte sa všetkými upozoreniami a pokynmi na výrobku, na balení a vložených v balení. Nezapadnite na to, že upozornenia pre zaobchádzanie s výrobkom, pokyny a ochranné ustanovenia pokrývajú len tie narozšírenejšie riziká vodnej rekreácie, ale nie všetky riziká a nebezpečenstvá.

Ako dodatočné preventívne opatrenie sa tiež oboznámte s nasledujúcimi všeobecnými pokynmi rovnako ako aj s ustanoveniami poskytnutými medzinárodne uznávanými Záchranárskymi organizáciami:

- Vyžadujte sústavný dohľad. Kompetentná dospelá osoba by mala byť poverená ako "plavčík" resp. dozorca, najmä ak sú v bazéne alebo okolo neho deti.
- Naučte sa plávať.
- Urobte si čas a naučte sa podávať prvú pomoc a masáž srdca.
- Poučte a poverte kohokoľvek, kto má dozerať na osoby v bazéne, o potenciálnych rizikách spojených s bazénom a o použití ochranných zariadení ako sú zamknuté dvere, zábrany, atď.
- Poučte všetkých používateľov bazéna, vrátane detí o tom, čo robiť v prípade núdze.
- Pri užívaní si vodných aktivít používajte vždy zdravý rozum a dobrý úsudok.
- Neustále majte na pamäti: Zabezpečte vhodný a neustály dozor.