

DÔLEŽITÉ

BEZPEČNOSTNÉ PRAVIDLÁ

Pred inštaláciou a používaním tohto produktu si prečítajte, pochopte a pozorne sa riad'te všetkými pokynmi, uschovajte pre ďalšie použitie.

Bazén Prism Frame™

Modely 10' - 24' (305 cm - 732 cm)



Len na ilustračné účely. Príslušenstvo nemusí byť k bazénu dodávané.

Nezabudnite vyskúšať tieto ďalšie kvalitné produkty Intex: Bazény, Príslušenstvo k Bazénom, Nafukovacie Bazény a Hračky pre Domácnosť, Nafukovacie postele a Člny dostupné v maloobchodoch, alebo navštívte našu internetovú stránku uvedenú nižšie.

Vďaka stratégii nepretržitého vylepšovania produktov si Intex vyhradzuje právo zmeniť špecifikáciu a vzhľad, čo môže viesť k aktualizácii tohto návodu na použitie bez upozornenia.

OBSAH

Upozornenia / Dôležité bezpečnostné pravidlá	3-4
Popis Častí	5-6
Pokyny k Inštalácii	7-9
Starostlivosť o Bazén a Chemikálie	10-11
Bežné Problémy Bazénov	10
Vypúšťanie Bazéna	11
Skladovanie	11-12
Všeobecná Bezpečnosť vo Vode	12
Obmedzená Záruka	13



Špeciálna Úvodná Poznámka:

Ďakujeme Vám, že ste si zakúpili bazén Intex. Pred inštaláciou Vášho bazéna, si prosím prečítajte tento manuál.

Táto informácia pomôže predĺžiť životnosť bazéna a urobí bazén bezpečnejším pre zábavu vašej rodiny. Pred inštaláciou si pozrite priložené video. K inštalácii bazéna sa odporúča skupina 2-3 ľudí. Ďalší ľudia inštaláciu urýchlia.

Na zostavenie nie sú potrebné žiadne nástroje.

DÔLEŽITÉ BEZPEČNOSTNÉ PRAVIDLÁ

Pred inštaláciou a Používaním tohto Produktu si Prečítajte, Porozumejte a Pozorne sa Riadte Všetkými Pokynmi.

UPOZORNENIE

- Vo všetkých prípadoch sa vyžaduje neustály a kompetentný dohľad nad deťmi a postihnutými osobami.
- Zabezpečte všetky dvere, okná a bezpečnostné bariéry aby ste zabránili nedovolenému, neúmyselnému alebo nekontrolovanému vstupu do bazéna.
- Nainštalujte bezpečnostné bariéry, ktoré zabránia prístupu do bazéna malým deťom a domácim zvieratám.
- Bazén a príslušenstvo bazéna má byť zostavené a rozobraté len dospelými osobami.
- Nikdy sa neponárajte, neskáčte ani sa nešmýkajte do nadzemného bazéna alebo inej plytkej vody.
- Ak nenainštalujete bazén na rovný, horizontálny, pevný podklad, alebo jeho preplnenie by mohlo viesť k zrúteniu bazéna a mohlo by sa stať, že osoba ležiaca v bazéne by mohla byť vyplavená/vyhodená.
- Neopierajte sa, neseďte obkročmo, alebo nevyvíjajte tlak na nafukovací kruh alebo hornú obrubu, aby nedošlo k zraneniu alebo pretečeniu bazéna. Nedovoľte nikomu sedieť, šplhať sa, alebo sedieť obkročmo na stranách bazéna.
- Odstráňte z bazéna všetky hračky a plávacie pomôcky z, v a okolo bazéna, keď sa nepoužíva. Predmety v bazéne priťahujú malé deti.
- Hračky, kreslá, stoly, alebo iné predmety, na ktoré by deti mohli vyliezť, udržiavajte vo vzdialenosti najmenej štyri stopy (1.22 metra) od bazéna.
- Záchranné príslušenstvo udržiavajte pri bazéne a pohotovostné čísla umiestnite na viditeľné miesto pri telefóne, čo najbližšie k bazénu. Príklady záchranného vybavenia: záchranné koleso s pripojeným lanom schválené pobrežnou strážou, pevná neohybná tyč dlhá aspoň (12') [3.66m].
- Nikdy neplávajte sami, ani nenechávajte plávať iných samých.
- Udržiavajte bazén čistý a voľne dostupný. Dno bazéna musí byť vždy viditeľné z vonkajšej zábrany bazéna.
- Ak sa kúpete v noci, používajte správne umiestnené umelé osvetlenie na osvetlenie všetkých bezpečnostných značiek, rebríkov, dna bazéna a chodníkov.
- Zostaňte mimo bazéna, keď užívate alkohol alebo lieky/liečivo.
- Zabráňte deťom v prístupe ku krytom bazéna, aby sa zabránilo zamotaniu, utopeniu, alebo iným vážnym zraneniam.
- Kryty bazéna musia byť pred použitím úplne odstránené. Deti a dospelí nesmú vstupovať pod kryt bazéna.
- Nezakrývajte bazén, kým ste vy, alebo ktokoľvek iný v bazéne.
- Udržiavajte bazén a okolie bazéna čisté a voľne dostupné, aby sa zabránilo pošmyknutiu a pádom a odstráňte predmety, ktoré by mohli spôsobiť zranenie.
- Chráňte všetkých návštevníkov bazéna pred chorobami z rekreačnej vody pravidelnou dezinfekciou vody v bazéne. Neprehliťajte vodu z bazéna. Dodržiavajte správnu hygienu.
- Všetky bazény sa časom opotrebúvajú a starnú. Určité druhy nadmerného alebo zrýchleného starnutia môžu viesť k poruchám prevádzky a môžu nakoniec spôsobiť stratu veľkého množstva vody z bazéna. Preto je veľmi dôležité, aby ste bazén pravidelne udržiavali.
- Tento bazén je určený len na vonkajšie použitie.
- Keď sa bazén dlhšiu dobu nepoužíva, vyprázdňte ho úplne a prázdny bazén uložte bezpečne takým spôsobom, aby sa v ňom nehromadila dažďová voda alebo voda z iného zdroja a zabráňte jeho odfúknutiu silným vetrom. Viď pokyny k uskladneniu.
 - Keď sa plávacie bazén používa, bude potrebné prevádzkovať filtračné čerpadlo, aby sa zabezpečila aspoň jedna úplná výmena vody raz za deň. V manuáli čerpadla si pozrite výpočet potrebných prevádzkových hodín.

ZÁBRANY A KRYTY BAZÉNA NIE SÚ NÁHRADOU ZA NEPRETRŽITÝ A DOSTATOČNÝ DOHĽAD DOSPELÉHO. BAZÉN SA NEDODÁVA S PLAVČÍKOM. OD DOSPELÝCH SA PRETO VYŽADUJE, ABY SA CHOVALI AKO PLAVČÍCI ALEBO STRÁŽCOVIA VODY A ABY CHRÁNILI ŽIVOTY UŽÍVATEĽOV BAZÉNA, OBZVLÁŠŤ DETI, V A OKOLÍ BAZÉNA.

NEDODRŽANIE TÝCHTO UPOZORNENÍ MÔŽE VIESŤ K POŠKODENIU MAJETKU, VÁŽNYM ZRANENIAM ALEBO SMRTI.

Upozornenie:

Majitelia bazénov budú možno musieť vyhovieť miestnym alebo štátnym zákonom, ktoré sa vzťahujú na oplotenie pre znemožnenie prístupu detí, bezpečnostné zábrany osvetlenie, a iné bezpečnostné požiadavky. Zákazníci by sa mali obrátiť ohľadne ďalších podrobností o uplatňovania predpisov na miestny stavebný úrad.

DÔLEŽITÉ BEZPEČNOSTNÉ PRAVIDLÁ

Pred inštaláciou a používaním tohto produktu si prečítajte, porozumejte a pozorne sa riadte všetkými pokynmi. Tieto upozornenia, pokyny a bezpečnostné pravidlá opisujú určité všeobecné riziká rekreácie vo vode, ale nezohľadňujú všetky riziká a nebezpečenstvá vo všetkých prípadoch. Vždy buďte obozretní, používajte zdravý rozum a dobrý úsudok, keď si užívate akúkoľvek vodnú aktivitu. Uschovajte pre ďalšie použitie. Balenie sa musí dôkladne porozumieť a uschovať pre ďalšie použitie. Ďalšie upozornenia sa nachádzajú na výrobku.

Všeobecné

- Obzvlášť na dostupných povrchoch pravidelne kontrolujte, či nie sú hrdzavé špendlíky, klince a skrutky, triesky alebo akékoľvek ostré hrany, aby sa zabránilo zraneniam.

Bezpečnosť neplavcov

- Pre slabých plavcov a neplavcov sa vždy vyžaduje nepretržitý, aktívny a pozorný dohľad skúsenou dospelou osobou (ktorá má na pamäti, že deti mladšie ako päť rokov sú v najväčšom riziku utopenia).
- Poverte dohľadom nad bazénom skúsenú dospelú osobu vždy, keď sa bazén používa.
- Slabí plavci a neplavci, by pri využívaní bazéna mali vždy nosiť osobnú ochrannú výstroj.
- Odstráňte všetky hračky z bazéna a jeho okolia, keď sa bazén nepoužíva, alebo nie je pod dohľadom aby bazén neupútal pozornosť detí.

Bezpečnostné zariadenia

- Odporúča sa umiestniť zábranu (a zabezpečiť všetky dvere a okná, kde sa dá) aby sa zabránilo nedovolenému prístupu do bazéna.
- Zábrany, kryty bazénov, alarmy bazénov, alebo podobné bezpečnostné zariadenia sú užitočnými pomôckami, ale nie sú vhodné pre nepretržitý a zodpovedný dohľad dospelého.

Bezpečnostná výstroj

- Odporúča sa prechovávať bezpečnostnú výstroj (napr. záchranné koleso) pri bazéne.
- Prechováajte funkčný mobil a zoznam núdzových čísel v blízkosti bazéna.

Bezpečné používanie bazéna

- Povzbudzujte všetkých užívateľov, obzvlášť deti, aby sa učili plávať.
- Naučte sa Základné Pravidlá na Záchranu života (Kardiopulmonálna Resuscitácia - CPR) a obnovujte si tieto vedomosti pravidelne. Toto môže byť tým rozdielom pri záchrane života v prípade núdze.
- Poučte všetkých užívateľov bazéna, vrátane detí, čo robiť v prípade stavu núdze.
- Nikdy sa neponárajte do akejkoľvek plytkej vody. Môže to viesť k vážnemu zraneniu alebo smrti.
- Zostaňte mimo bazéna, keď užívate alkohol alebo liečivo, ktoré môže oslabiť vaše schopnosti bezpečne používať bazén.
- Keď sa používajú kryty, odstráňte ich pred vkročením do bazéna úplne z povrchu vody.
- Chráňte všetkých užívateľov bazéna pred chorobami z vody pravidelným ošetrovaním vody v bazéne a praktizovaním správnej hygieny. Riadte sa pokynmi pre ošetrovanie vody v príručke používateľa.
- Uskladňujte chemikálie (napr. na ošetrovanie vody, čistiace alebo dezinfekčné výrobky) mimo dosahu detí.
- Odnímateľné rebriky by mali byť umiestnené na horizontálnom povrchu.
- Sledujte a riadte sa upozoreniami a bezpečnostnými značkami na stene bazéna.

POPIS ČASTÍ

Pred zostavením Vášho produktu, si prosím rezervujte niekoľko minút, skontrolujte obsah a zoznámte sa so všetkými týmito časťami.

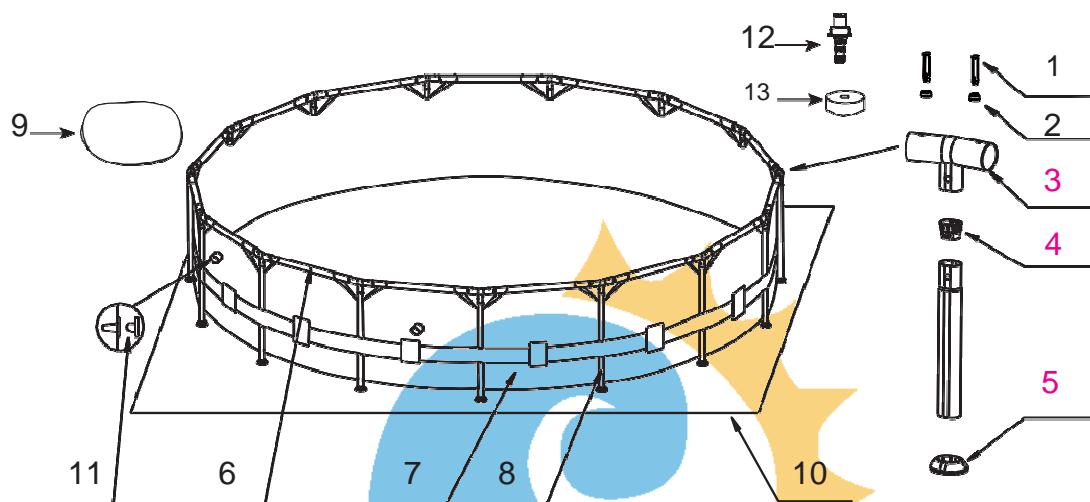

POZNÁMKA: Obrázky len na ilustračné účely. Aktuálny produkt sa môže líšiť. Rozmery sa neurčujú.:

Modely 10' (305 cm), 12' (366 cm), 13' (396 cm), 14' (427 cm), 15' (457 cm) a 16' (488 cm)
(Počet kusov sa bude meniť v závislosti na veľkosti bazéna)

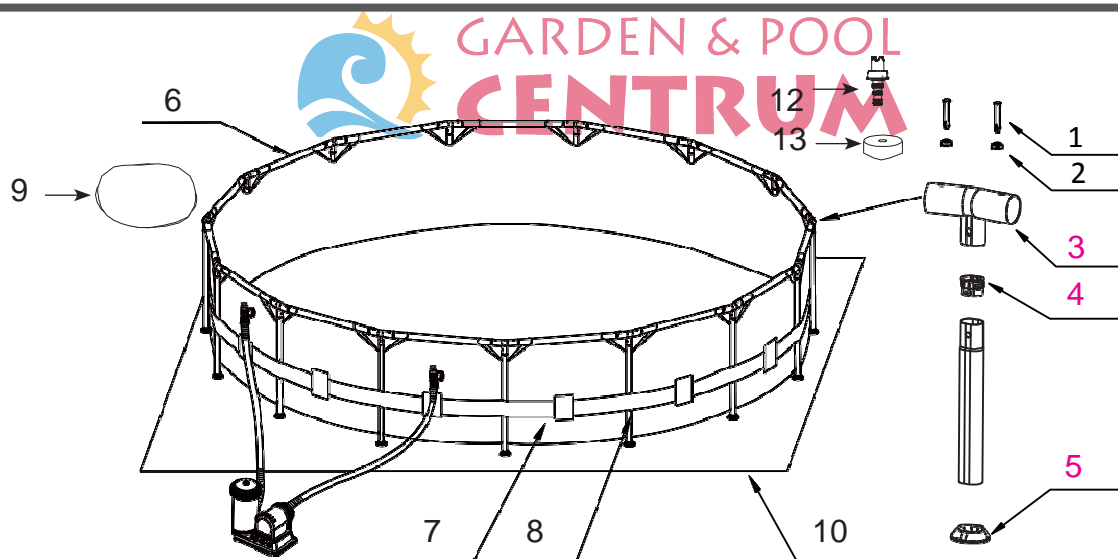

POZNÁMKA: Obrázky len na ilustračné účely. Aktuálny produkt sa môže líšiť. Rozmery sa neurčujú.

Modely 18' (549 cm) a 24' (732 cm)
(Počet kusov sa bude meniť v závislosti na veľkosti bazéna)

REF. Č.	POPIS	ROZMERY BAZÉNA A MNOŽSTVÁ							
		10' (305cm)	12' (366cm)	13' (396cm)	14' (427cm)	15' (457cm)	16' (488cm)	18' (549cm)	24' (732cm)
1	KOLÍK (S 2 NAVYŠE)	22	26	28	30	32	34	38	50
2	TESNENIE (S 2 NAVYŠE)	22	26	28	30	32	34	38	50
3	T - SPOJ	10	12	13	14	15	16	18	24
4	PRUŽINOVÝ KOLÍK	10	12	13	14	15	16	18	24
5	UZÁVER NOHY	10	12	13	14	15	16	18	24
6	HORIZONTÁLNY NOSNÍK	10	12	13	14	15	16	18	24
7	VÝSTELKA BAZÉNA (UZÁVER ODTOKOVÉHO VALCA ZAHRNUTÝ)	1	1	1	1	1	1	1	1
8	VERTIKÁLNA NOHA (PRUŽINOVÝ KOLÍK ZAHRNUTÝ)	10	12	13	14	15	16	18	24
9	KRYT BAZÉNA (VOLITEĽNÉ)				1	1	1	1	1
10	ZEMNÁ TKANINA (VOLITEĽNÉ)					1	1	1	1
11	ZÁTKA OTVORU ZACHYTÁVAČA NEČISTÔT (S 1 NAVYŠE)	3	3	3	3	3	3		
12	ODTOKOVÁ SPOJKA	1	1	1	1	1	1	1	1
13	UZÁVER ODTOKOVÉHO VALCA	1	1	1	1	1	1	2	2

REF. Č.	POPIS	10' X 30"	12' X 30"	12' X 33"	12' X 39"	12' X 48"	13' X 39"	14 X 42"
		(305cm X 76cm)	(366cm X 76cm)	(366cm X 84cm)	(366cm X 99cm)	(366cm X 122cm)	(396cm X 99cm)	(427cm X 107cm)
ČÍSLO NÁHRADNÉHO DIELU								
1	KOLÍK (S 2 NAVYŠE)	10312	10312	10312	10312	10312	12136	12136
2	TESNENIE (S 2 NAVYŠE)	10648	10648	10648	10648	10648	10648	10648
3	T - SPOJ	12451	12452	12452	12452	12452	12462	12462
4	PRUŽINOVÝ KOLÍK	12453	12453	12453	12453	12453	12464	12464
5	UZÁVER NOHY	12454	12454	12454	12454	12454	12465	12465
6	HORIZONTÁLNY NOSNÍK	12118	12118	12118	12118	12118	12458	12458
7	VÝSTELKA BAZÉNA (UZÁVER ODTOK. VALCA ZAHRNUTÝ)	12448	12449	12532	12533	11984	12534	12468
8	VERTIKÁLNA NOHA (PRUŽINOVÝ KOLÍK ZAHRNUTÝ)	12450	12450	12537	12538	12539	12540	12460
9	KRYT BAZÉNA (VOLITEĽNÉ)							11054
10	ZEMNÁ TKANINA (VOLITEĽNÉ)							
11	ZÁTKA OTVORU ZACHYTÁVAČA NEČISTÔT (S 1 NAVYŠE)	10127	10127	10127	10127	10127	10127	10127
12	ODTOKOVÁ SPOJKA	10201	10201	10201	10201	10201	10201	10201
13	UZÁVER ODTOKOVÉHO VALCA	10649	10649	10649	10649	10649	10649	10649

REF. Č.	POPIS	15' X 33"	15' X 36"	15' X 42"	15' X 48"	16' X 48"	18' X 48"	24' X 52"
		(457cm X 84cm)	(457cm X 91cm)	(457cm X 107cm)	(457cm X 122cm)	(488cm X 122cm)	(549cm X 122cm)	(732cm X 132cm)
ČÍSLO NÁHRADNÉHO DIELU								
1	KOLÍK (S 2 NAVYŠE)	12136	12136	12136	12136	12136	12536	12536
2	TESNENIE (S 2 NAVYŠE)	10648	10648	10648	10648	10648	10648	10648
3	T - SPOJ	12463	12463	12463	12463	12463	12472	12474
4	PRUŽINOVÝ KOLÍK	12464	12464	12464	12464	12464	12475	12475
5	UZÁVER NOHY	12465	12465	12465	12465	12465	12476	12476
6	HORIZONTÁLNY NOSNÍK	12458	12458	12458	12458	12458	12470	12470
7	VÝSTELKA BAZÉNA (UZÁVER ODTOKOVÉHO VALCA ZAHRNUTÝ)	12455	12535	12456	12457	12467	12468	12469
8	VERTIKÁLNA NOHA (PRUŽINOVÝ KOLÍK ZAHRNUTÝ)	12459	12541	12460	12461	12461	12471	12473
9	KRYT BAZÉNA (VOLITEĽNÉ)	18901	18901	18901	18901	10754	18937	18929
10	ZEMNÁ TKANINA (VOLITEĽNÉ)	18932	18932	18932	18932	18927	18933	18935
11	ZÁTKA OTVORU ZACHYTÁVAČA NEČISTÔT (S 1 NAVYŠE)	10127	10127	10127	10127	10127		
12	ODTOKOVÁ SPOJKA	10201	10201	10201	10201	10201	10201	10201
13	UZÁVER ODTOKOVÉHO VALCA	10649	10649	11044	11044	11044	11044	11044

INŠTALÁCIA BAZÉNA

DÔLEŽITÉ INFORMÁCIE O VÝBERE MIESTA A PRÍPRAVE PODKLADU

UPOZORNENIE

- Umiestnenie bazéna musí umožniť zabezpečiť všetky dvere, okná a bezpečnostné zábrany tak, aby bránili nedovolenému, neúmyselnému alebo nekontrolovanému vstupu do bazéna.
- Nainštalujte bezpečnostné bariéry, ktoré zabránia prístupu do bazéna malým deťom a domácim zvieratám.
- Ak nenainštalujete bazén na rovný, horizontálny, pevný podklad a nezostavíte a nenaplníte ho vodou v súlade s nasledujúcimi pokynmi, mohlo by to viesť k zrúteniu bazéna alebo k možnosti, že osoba ležiaca v bazéne by mohla byť vyplavená/vyhodená, čo by mohlo viesť k vážnym zraneniam alebo škodám na majetku.
- Riziko úrazu elektrickým prúdom: filtračné čerpadlo pripájajte len k uzemnenej zásuvke chránenej prúdovým chráničom (PCH). Aby sa obmedzilo riziko úrazu elektrickým prúdom; nepoužívajte predlžovacie šnúry, rozdeľovače, rozvodky, alebo zásuvky meničov na pripojenie čerpadla k elektrickému napájaniu. Vždy zabezpečte správne umiestnenú zásuvku. Umiestnite šnúru tam, kde nebude poškodená kosačkami, nožnicami na živý plot alebo iným zariadením. Ohľadne ďalších upozornení a pokynov viď manuál k filtračnému čerpadlu.
- Riziko vážneho poranenia: nepokúšajte sa zložiť bazén pri vysokom vetre.

Pri výbere miesta pre bazén vo vonkajšom prostredí majte na mysli nasledujúce požiadavky:

1. Miesto, kde chcete bazén nainštalovať musí byť **absolútne ploché a rovné**. Neinštalujte bazén na svahu alebo šikmom povrchu.
2. Povrch zeme musí byť utlačený a dostatočne pevný, aby vydržal tlak a váhu úplne zloženého bazéna. **Neinštalujte** bazén na blate, piesku, na mäkkej alebo nestabilnej pôde.
3. **Neinštalujte** bazén na terase, balkóne alebo stupienku, ktorý by sa mohol pod váhou naplneného bazéna zrútiť.
4. Bazén si vyžaduje najmenej 4 stopy priestoru okolo bazéna od objektov, ktoré by mohli deti preliezť a dostať sa tak do bazéna.
5. Tráva pod bazénom sa zničí. Špliechanie chlóranej vody z bazéna by mohlo zničiť okolitú vegetáciu.
6. Najprv odstráňte všetky agresívne trávy. Niektoré druhy trávy ako je St. Augustine a Bermuda, môžu prerásť cez výstelku. Tráva, ktorá prerastie cez výstelku nie je výrobnou vadou a nevzťahuje sa na ňu záruka.
7. Pred dlhodobým uskladnením bazéna a/alebo po každom použití, je potrebné pomôcť s vypustením vody z bazéna.

DÔLEŽITÉ

Skôr než komukoľvek dovolíte používať bazén, spravte si rodinné stretnutie. Zavedte určité pravidlá, medzi ktoré budú patriť minimálne dôležité bezpečnostné pravidlá a všeobecné bezpečnostné pravidlá vo vode uvedené v tomto manuáli. Opakujte si tieto pravidlá v pravidelných intervaloch a so všetkými užívateľmi bazéna, vrátane hostí.

INŠTALÁCIA BAZÉNA (pokračovanie)

Tento bazén ste si možno zakúpili spolu s filtračným čerpadlom Intex Krystal Clear™. Čerpadlo má svoje vlastné samostatné pokyny k inštalácii. Najprv zložte bazén a až potom nainštalujte filtračné čerpadlo.

Odhadovaný čas zostavenia je 30--60 minút. (Všimnite si, že čas zostavenia je len približný a individuálne skúsenosti so zostavovaním sa môžu líšiť).

1. Príprava výstelky

- Nájdite si ploché a rovné miesto, na ktorom nie sú kamene, konáre alebo iné ostré predmety, ktoré by mohli prepichnúť výstelku bazéna, alebo spôsobiť zranenie.
- Veľmi opatrne otvorte krabicu, ktorá obsahuje výstelku, spoje, nohy, a pod., pretože táto krabica sa môže používať na uskladnenie bazéna počas zimných mesiacov alebo keď sa nepoužíva.
- Vyberte zemnú tkaninu (10) a rozprestrite ju na vyčistené miesto. Potom vyberte výstelku (7) a rozprestrite ju na zemnú tkaninu, s odtokovým valcom nasmerovaným smerom k odtokovej oblasti. Umiestnite odtokový valec mimo domu. Výstelku nechajte ohriať na slnku skôr než vložíte nosníky (6) do otvorov puzdier.

DÔLEŽITÉ: Bazén inštalujte vždy aspoň s 2 osobami. Neťahajte výstelku po zemi, pretože by sa tým mohla poškodiť a spôsobiť pretekánie bazéna (viď obrázok 1)

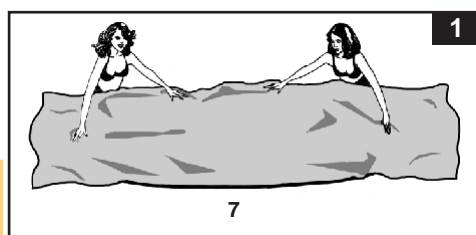

- Počas inštalácie tejto bazénovej výstelky, nasmerujte hadicové spojky alebo otvory smerom k elektrickému zdroju napájania. Vonkajšia hrana bazéna by mala byť v dosahu elektrickej prípojky čerpadla.

2. Montáž rámu

- Nohy rámu bazéna (8) a nosníky (6) patria do dvoch skupín. Väčšie priemery sú horizontálne nosníky, ktoré sa zasúvajú (zatláčajú) do otvorov puzdier vo vrchnej časti výstelky. Menšie priemery sú vertikálne nohy. Všetky tieto nohy a nosníky pasujú do T-spojov (3).
- Začnite na hociktorom mieste, ale vždy pracujte rovnakým smerom, zatláčajte horizontálne nosníky do puzdra. Keď už je nosník v strede, zoberte jeden z T-spojov a pomocou spojovacieho kolíka (1) pripojte spoj na jeden koniec nosníka tak, že vložíte kolík cez puzdro (2) a do predvrtaných dier. Opakujte tento postup dookola, až kým nebudú všetky nosníky a spoje spojené (viď obrázok 2.1).

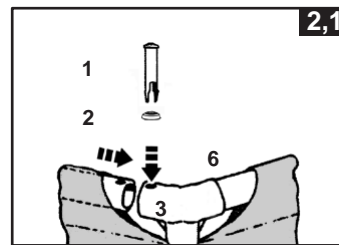

Spájanie posledného spoja môže byť náročné na dokončenie. Dá sa to však urobiť, ak najprv súčasne zdvihnete posledný spoj a nosník o asi 2 palce (5 cm). Teraz vložte nosník do spoja, a spúšťajte kusy na určené miesto. Nosník sa ľahko zasunie do spoja (viď obrázok 2.2). Skôr než pripojíte nohy, uistite sa, že posledný spoj je úplne spojený.

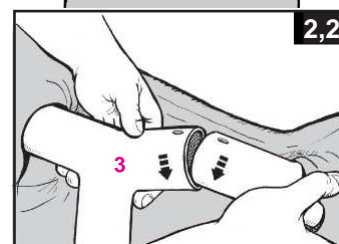

INŠTALÁCIA BAZÉNA (pokračovanie)

- Potom zasuňte vertikálne nohy do slučky remeňa umiestneného v strede podložky bazéna. Opatrne zasuňte túto nohu do slučky remeňa a vložte vrchnú časť nohy do spodnej časti spoja. Zacvaknite túto nohu do dier spoja a zarovnajzte diery s pružinovým kolíkom. Zapojte uzáver konca nohy (5) do spodnej časti nohy (viď obrázok 3).

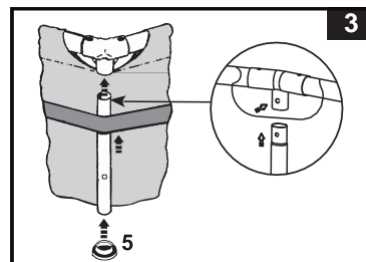

- Po pripojení poslednej nohy uchopte horné nosníky rámu bazéna na 2 – 3 miestach. Zatraste bazénom tak, aby ste mali istotu, že všetky spoje, nohy a nosníky v sebe vzájomne sedia. Skontrolujte, či sú všetky kolíky na mieste tak, že ich zatlačíte smerom dole cez diery (viď obrázok 4.1).

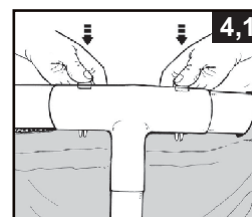

- Spodnú časť nohy opatrne ťahajte smerom von a uistite sa, že je vo vertikálnej polohe, a že je v pravom uhle na úroveň zeme.

3. Napíňanie bazéna.

- Nasledujúce sa týka výstelky bazéna s hadicovými prípojkami (16' (488 cm) bazény a menej). Ak bol bazén zakúpený bez filtračného čerpadla, vložte dve z troch zátk (11) do čiernych odtokov filtračného čerpadla. Urobte to z vnútornej strany bazéna, aby voda nevytiekla, keď ho naplníte. Ak bol bazén zakúpený s filtračným čerpadlom, prečítajte si najprv Manuál k Filtračnému Čerpadlu Krystal Clear™ a potom pokračujte s ďalším krokom inštalácie.

- Pred naplnením bazéna vodou, sa uistite, že zátka odtoku v bazéne je zasunutá a že odtokový uzáver na vonkajšej strane je pevne zaskrutkovaný. Naplňte bazén max. 1 palec (2.5 cm) vodou. Skontrolujte, či je voda vo vodováhe.

DÔLEŽITÉ: Ak voda v bazéne tečie na jednu stranu, bazén nie je celkom vo vodováhe. Inštalácia bazéna na povrch, ktorý nie je vo vodováhe spôsobí naklonenie bazéna, čo bude viesť k vydutiu materiálu bočných stien a možnému zrúteniu bazéna. Ak bazén nie je úplne vo vodováhe, musíte bazén vypustiť, dať miesto do vodováhy alebo presunúť bazén na iné miesto, ktoré je vo vodováhe a znovu napustiť bazén, podľa vyššie uvedených pokynov.

- Vyhľadte záhyby na dne bazéna (z vnútra bazéna) vytlačením smerom von na mieste, kde sa stretávajú dno bazéna a boky bazéna. Alebo, (z vonkajšej strany bazéna) sa dostaňte pod bok bazéna, uchopte dno bazéna a ťahajte ho smerom von. Ak záhyby spôsobuje zemná tkanina, nech 2 ľudia ťahajú z každej strany, aby sa odstránili všetky záhyby. Počas tohto úkonu použite pre vstup a výstup z bazéna správne zostavený bazénový rebrík.

- Naplňte bazén vodou až pod úroveň puzdier výstelky. (viď obrázok 4,2).

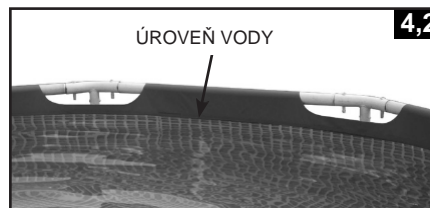

ÚDRŽBA BAZÉNA A CHEMIKÁLIE



UPOZORNENIE

PAMÄTAJTE SI

- Chránit' všetkých užívateľov bazéna pred chorobami z vody pravidelnou dezinfekciou a čistením vody v bazéne. Neprehliť vodu z bazéna. Vždy dodržiavať správnu hygienu.
- Udržiavať bazén čistý a voľne dostupný. Dno bazéna musí byť vždy viditeľné z vonkajšej strany bazéna.
- Zabráňte deťom v prístupe ku krytom bazéna, aby sa zabránilo zamotaniu, utopeniu, alebo iným vážnym zraneniam.

Udržiavanie vody

Udržiavanie správnej rovnováhy vody pomocou vhodných dezinfekčných prípravkov, je tým jediným najdôležitejším faktorom v maximalizovaní života a vzhľadu výstelky ako aj zaistenia čistej, zdravej a bezpečnej vody. Dôležitá je správna technika testovania a ošetrovania vody v bazéne. Navštívte vášho odborníka na bazény ohľadne chemikálií, testovacích súprav a testovacích postupov. Určite si prečítajte a riadte sa písomnými pokynmi výrobcu chemikálií.

1. Nikdy nenechajte prísť chlór do kontaktu s výstelkou, ak nie je úplne rozpustený. Granulovaný alebo tabletový chlór rozpustíte najprv vo vedre vody, potom ho pridajte do vody v bazéne. Podobne ako s tekutým chlór: zmiešajte ho okamžite a dôkladne s bazénovou vodou.
2. Nikdy spolu chemikálie nemiešajte. Chemikálie pridávajú do vody v bazéne oddelene. Dôkladne rozpustite každú chemikáliu pred pridaním ďalšej do vody.
3. Zberač peny Intex a bazénový vysávač Intex sú pre vás dostupné na pomoc pri udržiavaní čistej vody v bazéne. V prípade záujmu o toto príslušenstvo navštívte vášho predajcu bazénov.
4. Na čistenie bazéna nepoužívajte tlakovú sprchu.



PROBLÉM	POPIS	PRÍČINA	RIEŠENIE
RIASY	<ul style="list-style-type: none"> • Nazelená voda. • Zelené alebo čierne miesta na podložke bazéna. • Podložka bazéna je šmykľavá a/alebo zapácha. 	<ul style="list-style-type: none"> • Úroveň chlóru a pH je potrebné nastaviť. 	<ul style="list-style-type: none"> • Prechlorujte to veľkým množstvom chlóru. Upravte pH na hodnotu odporúčanú vašim predajcom bazénov. • Povysávajte dno bazéna. • Udržujte správnu úroveň chlóru.
SFARBENÁ VODA	<ul style="list-style-type: none"> • Voda sa sfarbí na modro, na hnedo alebo na čierne, keď prvý krát ošetríte chlór. 	<ul style="list-style-type: none"> • Meď, železo alebo mangán vo vode oxidujú po pridaní chlóru. 	<ul style="list-style-type: none"> • Nastavte pH na odporúčanú úroveň • Čerpadlo nechajte bežať, kým nie je voda čistá. • Vložky vymieňajte často.
NAPLAVENÁ HMOTA VO VODE	<ul style="list-style-type: none"> • Voda je mútna alebo kalná. 	<ul style="list-style-type: none"> • „Tvrdá voda“ spôsobené príliš vysokou úrovňou pH. • Obsah chlóru je nízky. • Cudzí látka vo vode. 	<ul style="list-style-type: none"> • Upravte úroveň pH. Informujte sa u vášho predajcu bazénov • Skontrolujte správnu úroveň chlóru. • Vyčistite alebo vymeňte náplň vášho čerpadla.
TRVALE NÍZKA ÚROVEŇ VODY	<ul style="list-style-type: none"> • Úroveň je nižšia ako predošlý deň. 	<ul style="list-style-type: none"> • Trhlina alebo diera vo výstelke bazéna alebo v hadiciach. 	<ul style="list-style-type: none"> • Opravte súpravou na opravu defektov. • Prstami dotiahnite všetky uzávery. • Vymeňte hadice.
USADENINA NA DNE BAZÉNA	<ul style="list-style-type: none"> • Špina alebo piesok na dne bazéna 	<ul style="list-style-type: none"> • Ťažké narábanie, odkladanie a vykladanie bazéna. 	<ul style="list-style-type: none"> • Použite vysávač Intex na vyčistenie dna bazéna.
ŠPINA NA HLADINE	<ul style="list-style-type: none"> • Listy, hmyz a pod. 	<ul style="list-style-type: none"> • Bazén príliš blízko k stromom 	<ul style="list-style-type: none"> • Použite bazénový zberač Intex.

ÚDRŽBA BAZÉNA A VYPÚŠŤANIE



UPOZORNENIE

VŽDY SA RIAĎTE POKYNNI VÝROBCU CHEMIKÁLIÍ A ZDRAVOTNÝMI A RIZIKOVÝMI VÝSTRAHAMI

Nepridávajte chemikálie do bazéna ak je obsadený. Môže to spôsobiť podráždenie kože alebo očí. Koncentrované roztoky chlóru môžu poškodiť výstelku bazéna. Intex Recreation Corp., Intex Development Co. Ltd., a im príbuzné spoločnosti, autorizovaní zástupcovia a servisné centrá, maloobchodní predajcovia a zamestnanci nebudú kupujúcemu alebo akejkoľvek inej strane zodpovední za stratu vody v bazéne, chemikálií alebo znehodnotenie vody. **Uchovávajte si náhradnú náplň po ruke. Vymieňajte náplne každé dva týždne.** Odporúčame použitie čerpadla Krystal Clear™ Intex Filter Pump so všetkými nadzemnými bazénmi.

VEĽKÝ DÁŽĎ Aby sa zabránilo poškodeniu bazéna a jeho prepĺneniu, okamžite vypúšťajte dažďovú vodu, ktorá spôsobuje, aby bola úroveň vody vyššia ako maximum.

Ako Vypustiť Bazén a Dlhodobé Uskladnenie

1. Overte si miestne nariadenia pre konkrétne smery určené pre likvidáciu vody z bazéna.
2. Skontrolujte, či je odtoková zátka vo vnútri bazéna na svojom mieste.
3. Odstráňte uzáver z odtokového valca na vonkajšej stene bazéna.
4. Pripojte koniec záhradnej hadice do odtokovej spojky (12).
5. Umiestnite druhý koniec hadice na miesto, kde môže byť voda bezpečne odvádzaná z blízkosti domu a iných blízkych konštrukcií.
6. Pripojte odtokovú spojku do odtokového valca. **POZNÁMKA: Odtoková spojka vytlačí odtokovú zátku vo vnútri bazéna a voda začne okamžite odtekať.**
7. Keď voda prestane odtekať, začnite bazén dvíhať zo strany oproti odtoku, takto navedzte zostávajúcu vodu do odtoku a vyprázdňte bazén úplne.
8. Po dokončení odpojte hadicu a adaptér.
9. Znovu vložte zátku do odtokového valca na vnútornej strane bazéna pre uskladnenie.
10. Znovu zapojte odtokový uzáver na vonkajšej strane bazéna.
11. Riadte sa opačným postupom návodu na inštaláciu na rozobratie bazéna a odstráňte všetky spojené časti.
12. Skontrolujte, či sú bazén a všetky jeho časti pred uskladnením úplne suché. Výstelku nechajte úplne vyschnúť na slnku pred tým, než ju zbalíte (viď obrázok 5). Posypte ju púdom, aby sa vinil nezlepil a nenasal zvyškovú vlhkosť.
13. Vytvorte obdĺžnikový tvar. Začnite na jednej strane, zbaľte jednu šestinú výstelky na seba dvakrát. Urobte to isté na opačnej strane (viď obrázok 6.1 a 6.2).
14. Keď ste už vytvorili dve opačné zbalené strany, jednoducho zbaľte jednu cez druhú, ako zatvárajúcu sa knihu. (viď obrázok 7.1 a 7.2).
15. Zbaľte dva dlhé konce do stredu (viď obrázok 8).
16. Zbaľte jednu cez druhú, ako keby ste zatvárali knihu a nakoniec stlačte výstelku (viď obrázok 9).
17. Uskladnite výstelku a príslušenstvo na suchom mieste s teplotou medzi 32 stupňov Fahrenheita (0 stupňov Celzia) and 104 stupňov Fahrenheit (40 stupňov Celzia).
18. Na uskladnenie sa dá použiť aj pôvodný obal.

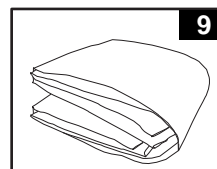
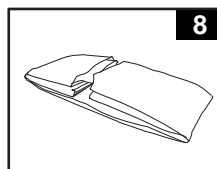
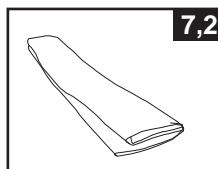
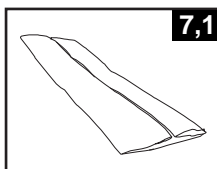
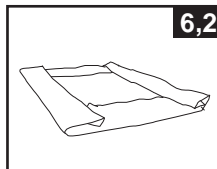
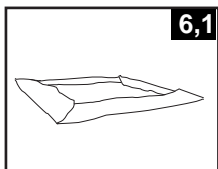
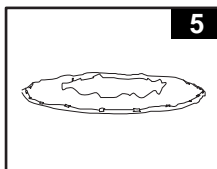

PRÍPRAVA NA ZIMU

Zazimovanie Vášho Nadzemného Bazéna

Po skončení používania, môžete bazén ľahko vyprázdniť a uložiť na bezpečné miesto. Bazén musíte vypustiť, rozobrať a správne uskladniť, keď teplota klesne pod 41 stupňov Fahrenheita (5 stupňov Celzia), aby sa zabránilo poškodeniu bazéna a k nemu patriacich dielov mrazom. Poškodenie mrazom môže viesť k náhlemu porušeniu výstelky alebo k zrúteniu bazéna. Pozrite si tiež časť 'Ako Vypustiť Bazén'.

Ak teplota vo vašom okolí neklesne pod 41 stupňov Fahrenheita (5 stupňov Celzia), a vy sa rozhodnete ponechať bazén vonku, pripravte ho nasledovne:

1. Dôkladne prečistite vodu v bazéne. Ak ide o bazén typu Easy Set Pool alebo Oval Frame Pool, uistite sa, že horný kruh je riadne nafúkaný.
2. Odoberte zachytávač peny (ak sa používa) alebo akékoľvek iné príslušenstvo pripojené ku svorke skrutkovacieho sitka. Ak je to potrebné vymeňte mriežku sitka. Pred uskladnením skontrolujte, či sú všetky časti príslušenstva čisté a úplne suché.
3. Do Vstupu a Výstupu armatúry vložte z vnútra bazéna dodávanú zátku (veľkosti 16' a menej). Zatvorte Vstupný a Výstupný Hydraulický Valec (veľkosti 17' a vyššie).
4. Odoberte rebrík (ak sa používa) a uložte na bezpečnom mieste. Skontrolujte, či je rebrík pred uskladnením úplne suchý.
5. Odoberte hadice, ktoré pripájajú čerpadlo a filter k bazénu.
6. Pridajte vhodné chemikálie pre zimné obdobie. Poradte sa s vašim miestnym predajcom bazénov o tom, ktoré chemikálie by ste mali použiť a ako. Môže sa to výrazne líšiť podľa regiónu.
7. Prikryte bazén s Krytom Bazénov Intex. **DÔLEŽITÁ POZNÁMKA: KRYT BAZÉNA INTEX NIE JE BEZPEČNOSTNÝ KRYT.**
8. Vyčistite a vysušte čerpadlo, puzdro filtra a hadice. Odstráňte a znehodnoťte starú náplň filtra. Uchovajte si náhradnú náplň na novú sezónu.
9. Odneste čerpadlo a filter dovnútra a uložte to na bezpečnom a suchom mieste, pokiaľ je to možné medzi 32 stupňov Fahrenheita (0 stupňov Celzia) a 104 stupňov Fahrenheita (40 stupňov Celzia).

**GARDEN & POOL
CENTRUM**
VŠEOBECNÁ BEZPEČNOSŤ VO VODE

Rekreácia pri vode je zábavná aj liečebná. Avšak, zahŕňa neodmysliteľné riziko zranenia a smrti. Aby ste obmedzili riziko zranenia, prečítajte si a riaďte sa všetkými upozoreniami a pokynmi pre výrobok, balenie a obsah balenia. Nezapomnite však, že upozornenia týkajúce sa výrobku, pokyny a bezpečnostné pokyny pokrývajú len niektoré riziká rekreácie pri vode, ale nepokrývajú všetky riziká a nebezpečenstvá.

Ohľadne ďalších ochrán, sa tiež zoznámte s nasledujúcimi všeobecnými pravidlami, ako aj s pravidlami, ktoré poskytujú národne uznávané Bezpečnostné Organizácie:

- Požadujte neustály dohľad. Zodpovedný dospelý by mal byť ustanovený ako „plavčík“ alebo strážca vody, obzvlášť vtedy, ak sú v bazéne alebo jeho blízkosti deti.
- Naučte sa plávať.
- Dajte si načas a naučte sa srdcovo-pľúcne oživovanie a prvú pomoc.
- Poučte každého, kto dozerá na užívateľov bazéna o možných rizikách v bazéne a o použití ochranných zariadení, ako sú zamknuté dvere, závery, a pod.
- Poučte všetkých užívateľov bazéna, vrátane detí, čo robiť v prípade stavu núdze.
- Vždy používajte zdravý rozum a dobrý úsudok, keď si užívate akúkoľvek vodnú aktivitu.
- Dozerajte, dozerajte, dozerajte.

OBMEDZENÁ ZÁRUKA

Váš Bazén Intex bol vyrobený použitím materiálov a spracovania najvyššej kvality. Všetky výrobky Intex boli pred odchodom z továrne preverené a uznané ako bezchybné. Táto Obmedzená Záruka sa vzťahuje len na Bazén Intex.

Táto obmedzená záruka je navyše, a nie je náhradou vašich zákonných práv a prostriedkov. Pokiaľ si táto záruka vzájomne odporuje s ktorýmkoľvek z vašich zákonných práv, tak tie sú nadradené. Napríklad, spotrebiteľské práva v Európskej únii poskytujú štatutárne záručné práva okrem krytia, ktoré dostanete z tejto obmedzenej záruky: pre informácie o spotrebiteľských právach, prosím navštívte internetovú stránku Európskeho Zákazníckeho Centra (European Consumer Center) website at http://ec.europa.eu/consumers/ecc/contact_en/htm.

Ustanovenia tejto Obmedzenej Záruky sa vzťahujú len na prvotného kupujúceho a nie sú prenosné. Táto obmedzená záruka je platná pre obdobie 90 dní od dátumu prvého maloobchodného nákupu. Uchovajte si pôvodný nákupný doklad s týmto dokumentom, ako dôkaz o nákupe bude požadovaný, a musí byť priložený pri záručných reklamáciách, ináč bude táto Obmedzená Záruka neplatná.

Ak počas vyššie spomenutého záručného obdobia zistíte na Bazéne Intex výrobnú chybu, kontaktujte prosím príslušné Servisné Centrum Intex, uvedené na osobitnom zozname Autorizovaných Servisných Centier. Ak bude položka vrátená ako určená pre Servisné Centrum Intex, Servisné Centrum preverí položku a rozhodne o platnosti reklamácie. Ak je položka krytá ustanoveniami tejto záruky, bude táto položka opravená alebo nahradená rovnakou alebo porovnateľnou položkou (na základe voľby Intex), bez poplatku pre vás.

Inú ako túto záruku, a ani ďalšie zákonné práva vo vašej krajine, žiadne ďalšie záruky nezahŕňajú. Pokiaľ je to možné vo vašej krajine, Intex nebude zodpovedný vám, ani žiadnej tretej strane, za priame alebo následné škody, ktoré môžu vzniknúť pri používaní Bazénu Intex, alebo z krokov spoločnosti Intex, jeho agentov a zamestnancov (vrátane výroby tohto výrobku). Toto obmedzenie alebo vylúčenie sa na vás nevzťahuje, ak vaša krajina toto vylúčenie alebo obmedzenie náhodných alebo následných škôd neumožňuje.

Mali by ste si všimnúť, že táto obmedzená záruka sa nevzťahuje na nasledujúce okolnosti:

- Ak sa Bazén Intex stane predmetom nedbanlivosti, nesprávneho použitia alebo aplikácie, havárie, nesprávnej prevádzky, nesprávnej údržby alebo skladovania;
- Ak sa Bazén Intex stane predmetom poškodenia za okolností mimo kontroly Intex, vrátane, ale nie obmedzených na prepichnutie, roztrhnutie, odretie, bežné opotrebenie a roztrhnutie a škodu spôsobenú vystavením požiaru, povodni, mrazu, dažďu, alebo iným vonkajším environmentálnym silám.
- Dielom a komponentom nepredávaným spoločnosťou Intex; a/alebo
- Neoprávneným úpravám, opravám alebo rozoberaniu Bazéna Intex kýmkoľvek iným, ako personálom Servisného Centra Intex..

Náklady spojené s úbytkom vody v bazéne, chemikáliami, alebo so zhoršením kvality vody, nie sú kryté touto zárukou. Zranenie osôb alebo poškodenie akéhokoľvek majetku nie je kryté touto zárukou.

Pozorne si prečítajte návod na použitie a riadte sa všetkými pokynmi s ohľadom na správnu prevádzku a údržbu vášho Bazéna Intex. Pred použitím si vždy váš výrobok skontrolujte. Táto obmedzená záruka bude zrušená, ak návody na použitie nebudú dodržané.